



ENGLISH

BASIC MANUAL

DEUTSCH

BASIS BEDIENUNGSANLEITUNG

ESPAÑOL

MANUAL BÁSICO

FRANÇAIS

NOTICE DE BASE

ITALIANO

MANUALE BASE

SATELLITE PTT
SATELLIT PTT
PTT SATELITE
PTT SATELLITE
PTT SATELLITARE

IC-SAT100

Icom Inc.

ENGLISH

Thank you for choosing this Icom product.

This product is designed and built with Icom's state of the art technology and craftsmanship. With proper care, this product should provide you with years of trouble-free operation.

■ Important

READ ALL INSTRUCTIONS carefully and completely before using the transceiver. SAVE THIS INSTRUCTION MANUAL — This instruction manual contains important operating instructions for the IC-SAT100.

For Advanced features and instructions, see the OPERATING MANUAL on the Icom website for details.

<https://www.icomjapan.com/support/>

■ Explicit definitions

WORD	DEFINITION
⚠ DANGER!	Personal death, serious injury or an explosion may occur.
⚠ WARNING!	Personal injury, fire hazard or electric shock may occur.
CAUTION	Equipment damage may occur.
NOTE	If disregarded, inconvenience only. No risk of personal injury, fire or electric shock.

■ Features

- Real-Time Communication with the Iridium® LEO (Low Earth Orbit) satellite network, covering all over the globe including the Poles
- One-to-many communication (Maximum 15 Groups)
- 1500 mW powerful audio
- Multiple language (Chinese, English, French, Japanese, and Spanish)

■ Supplied accessories

Battery pack

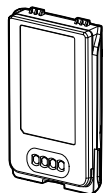

Belt clip



Power adapter
(with adapter plugs)

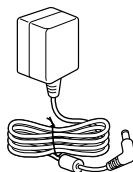

Antenna



Battery charger

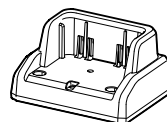

NOTE: Some accessories are not supplied, or the shape is different, depending on the transceiver version.

■ Precautions

⚠ **DANGER! NEVER** use or charge Icom battery packs with non-Icom transceivers or non-Icom chargers. Only Icom battery packs are tested and approved for use with Icom transceivers or charged with Icom chargers. Using third-party or counterfeit battery packs or chargers may cause smoke, fire, or cause the battery to burst.

⚠ **WARNING! NEVER** hold the transceiver so that the antenna is very close to, or touching exposed parts of the body, especially the face or eyes, while transmitting.

⚠ **WARNING! NEVER** operate the transceiver with a headset or other audio accessories at high volume levels. The continuous high volume operation may cause a ringing in your ears. If you experience the ringing, reduce the volume level or discontinue use.

CAUTION: DO NOT short the terminals of the battery pack. Shorting may occur if the terminals touch metal objects such as a key, so be careful when placing the battery packs (or the transceiver) in bags, and so on. Carry them so that shorting cannot occur with metal objects. Shorting may damage not only the battery pack, but also the transceiver.

CAUTION: DO NOT use harsh solvents such as Benzine or alcohol when cleaning. This could damage the equipment surfaces. If the surface becomes dusty or dirty, wipe it clean with a soft, dry cloth.

CAUTION: DO NOT place or leave the transceiver in excessively dusty environments. This could damage the transceiver.

DO NOT place or leave the transceiver in direct sunlight or in areas outside of the specified temperature range:
-30°C (-22°F) ~ +60°C (+140°F)

BE CAREFUL! The transceiver meets IP67* requirements for dust tight and waterproof protection. However, once the transceiver has been dropped, dust and waterproof protections cannot be guaranteed due to the fact that the transceiver may be cracked, or the waterproof seal damaged, and so on.

* Only when the jack cover or the optional speaker microphone is attached.

NEVER place the transceiver in an insecure place to avoid inadvertent use by unauthorized persons.

In some countries, using a satellite communication device may be prohibited, or a license is required. Make sure you comply with all applicable laws and regulations in your area.

About E-marking: Detailed installation notes for Icom mobile transceivers to be fitted into vehicles are available. Please contact your Icom dealer or distributor.

Icom, Icom Inc. and Icom logo are registered trademarks of Icom Incorporated (Japan) in Japan, the United States, the United Kingdom, Germany, France, Spain, Russia, Australia, New Zealand, and/or other countries.

The Bluetooth® word mark and logos are registered trademarks owned by Bluetooth SIG, Inc. and any use of such marks by Icom Inc. is under license. Other trademarks and trade names are those of their respective owners.

3M, PELTOR, and WS are trademarks of 3M Company. All other products or brands are registered trademarks or trademarks of their respective holders.

Iridium, and the Iridium logo are registered trademarks of Iridium Satellite LLC and its affiliates.

■ Important notes

◇ About the GPS receiver

- Do not cover the antenna with anything that will block the satellite signals.
- GPS signals cannot pass through metal objects. When using the transceiver inside a vehicle, you may not receive GPS signals. We recommend you use it near a window.
- The GPS receiver may not work if used in the following locations:
 1. Tunnels or high-rise buildings
 2. Underground parking lots
 3. Under a bridge or viaduct
 4. In remote forested areas
 5. Under bad weather conditions (rainy or cloudy day)
- The Global Positioning System (GPS) is built and operated by the U.S. Department of defense. The Department is responsible for accuracy and maintenance of the system. Any changes by the Department may affect the accuracy and function of the GPS system.

■ Recommendation

CLEAN THE TRANSCEIVER THOROUGHLY IN A BOWL OF FRESH

WATER after exposure to saltwater, and dry it before operating. Otherwise, the transceiver's keys, switches, and controllers may become unusable, due to salt crystallization, and/or the charging terminals of the battery pack may corrode.

NOTE: If the transceiver's waterproof protection appears defective, carefully clean it with a soft, damp (fresh water) cloth, then dry it before operating. The transceiver may lose its waterproof protection if the case, jack cap, or connector cover is cracked or broken, or the transceiver has been dropped. Contact your Icom distributor or your dealer for advice.

Icom is not responsible for the destruction, damage to, or performance of any Icom or non-Icom equipment, if the malfunction is because of:

- Force majeure, including, but not limited to, fires, earthquakes, storms, floods, lightning, other natural disasters, disturbances, riots, war, or radioactive contamination.
- The use of Icom transceivers with any equipment that is not manufactured or approved by Icom.

■ Table of contents

■ Important	1
■ Explicit definitions	1
■ Features	1
■ Supplied accessories	1
■ Precautions	2
■ Important notes	3
■ Recommendation	3
1 PANEL DESCRIPTION	5
■ Front, top and side panels	5
■ Function display	6
2 BATTERY CHARGING	7
■ Battery caution	7
■ Charging caution	8
■ Battery charger	9
3 MENU SCREEN	10
■ Construction	10
4 BASIC OPERATION	11
■ Receiving and transmitting	11
5 OPTIONS	12
6 INFORMATION	13
■ About CE and DOC	13
■ Disposal	13
■ Certification	13
■ FCC information	13
■ Safety training information	14

■ Front, top and side panels

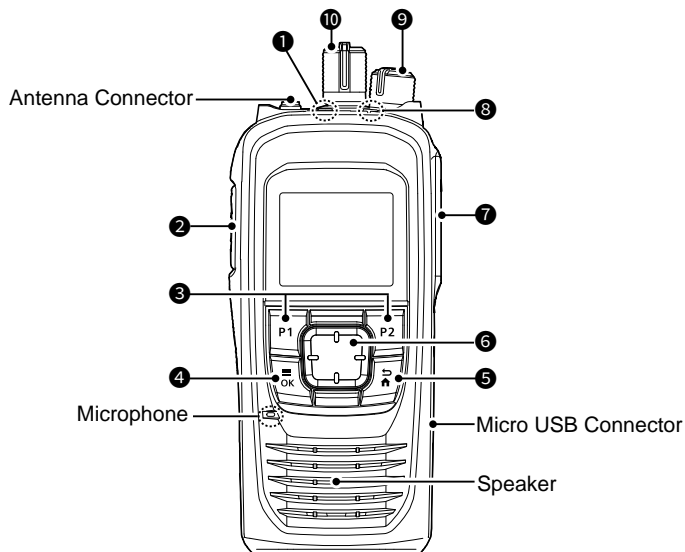

1 EMERGENCY KEY [EMER]

Hold down to transmit an Emergency call.

2 PTT SWITCH [PTT]

Hold down to transmit, release to receive.

3 P1/P2 KEYS [P1]/[P2]

Push to use the function assigned in the "Key Setup" menu*.

*[OK] > Functions > **Key Setup**

4 MENU/OK KEY [OK]

- Push to enter the Menu screen.
- Push to select an item in the Menu screen.

5 BACK/HOME KEY [BACK]

- Push to return to the previous Menu screen.
- Hold down to exit the Menu screen.

6 DIRECTIONAL KEY [UP]/[DOWN]/[LEFT]/[RIGHT]

Push to select a menu item, setting, and so on.

7 MULTI-CONNECTOR

Connects to an optional headset.

8 STATUS INDICATOR

- Lights green while receiving.
- Blinks green while the "OPEN" status.
- Lights red while transmitting.
- Blinks orange while registering, or no satellites found.

9 VOLUME/POWER SWITCH [VOL]

- Rotate to turn the transceiver ON or OFF.
- Rotate to adjust the audio output level.

10 TALKGROUP SELECTOR

Rotate to select a talkgroup.

Function display

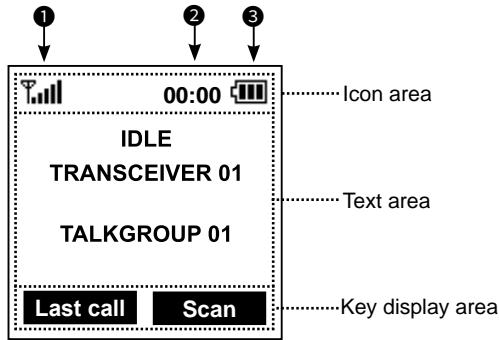

① The display is shown in English as an example. Select other languages on the Menu screen, if necessary. ([OK] > Display > **Language**)

Icon Area

Indicators

① SIGNAL STRENGTH

Displays the relative receive signal strength level.

NOTE: The antenna icon “” disappears if the connection with a satellite is not established. Keep the antenna vertical and wait until you are connected, or move your position to the place with a clear view of the sky.

② CLOCK

Displays the current time.

③ BATTERY

Displayed or blinks to indicate the battery status.

Icons

The following icons are displayed in the Icon Area.

LOCK

Displayed when the Lock function is ON.



SURVEILLANCE

Displayed when the Surveillance function is ON.

VIBRATION

Displayed when the Vibration function is ON.

Bluetooth®

- “” is displayed when Bluetooth is activated.
- “” is displayed when a Bluetooth device is connected.

MESSAGE

- Displayed when a message have been received.
- Displayed if unread messages are still in the Message memory.

RECORD

Displayed when the Record function is ON.

USB

Displayed when a USB device is connected.

Text Area

Displays the status, preset transceiver name, and selected Talkgroup Name.

Status	Description
IDLE	The selected Talkgroup is not active.
OPEN	The selected talkgroup is active but no one is talking.
REQUESTING	Requesting the transmission.
TALKING	Transmitting
LISTENING	Receiving
SCANNING	Scanning a call
BUSY	Cannot transmit because the audio is being received.

Key Display Area

Displays the names of the function assigned to [P1] and [P2].

■ Battery caution

Misuse of Li-ion batteries may result in the following hazards: smoke, fire, or the battery may rupture. Misuse can also cause damage to the battery or degradation of battery performance.

⚠ **DANGER! NEVER** solder the battery terminals, or **NEVER** modify the battery pack. This may cause heat generation, and the battery may burst, emit smoke or catch fire.

⚠ **DANGER! NEVER** place or leave battery packs in areas with temperatures above 50°C (122°F). High temperature buildup in the battery cells, such as could occur near fires or stoves, inside a sun-heated vehicle, or in direct sunlight for long periods of time may cause the battery cells to rupture or catch fire. Excessive temperatures may also degrade the battery pack's performance or shorten the battery cell's life.

⚠ **DANGER! NEVER** strike or otherwise impact the battery pack. Do not use the battery pack if it has been severely impacted or dropped, or if the pack has been subjected to heavy pressure. Battery pack damage may not be visible on the outside of the case. Even if the surface of the battery does not show cracks or any other damage, the cells inside the battery may rupture or catch fire.

⚠ **DANGER! NEVER** place battery packs near a fire. Fire or heat may cause them to rupture or explode. Dispose of used battery packs in accordance with local regulations.

⚠ **DANGER! NEVER** let fluid from inside the battery get in your eyes. This can cause blindness. Rinse your eyes with clean water, without rubbing them, and immediately go to a doctor.

⚠ **WARNING! NEVER** put the battery pack in a microwave oven, high-pressure container, or in an induction heating cooker. This could cause a fire, overheating, or cause the battery cells to rupture.

⚠ **WARNING! NEVER** let fluid from inside the battery cells come in contact with your body. If it does, immediately wash with clean water.

⚠ **WARNING! NEVER** use deteriorated battery packs. They could cause a fire.

CAUTION: DO NOT continue to use the battery pack if it emits an abnormal odor, heats up, or is discolored or deformed. If any of these conditions occur, contact your Icom dealer or distributor.

CAUTION: DO NOT expose the battery pack to rain, snow, saltwater, or any other liquids. Do not charge or use a wet pack. If the pack gets wet, be sure to wipe it with a clean dry cloth before using.

CAUTION: DO NOT use the battery pack out of the specified temperature range for the transceiver (-30°C ~ +60°C (-22°F ~ +140°F)) and the battery itself (-20°C ~ +60°C (-4°F ~ +140°F)). Using the battery out of its specified temperature range will reduce its performance and battery cell's life. Please note that the specified temperature range of the battery may exceed that of the transceiver. In such cases, the transceiver may not work properly because it is out of its operating temperature range.

CAUTION: DO NOT leave the pack fully charged, completely discharged, or in an excessive temperature environment (above 50°C, 122°F) for an extended period of time. If the battery pack must be left unused for a long time, it must be detached from the transceiver after discharging. You may use the battery pack until the remaining capacity is about half, then keep it safely in a cool and dry place at the following temperature range:

- 20°C ~ +50°C (-4°F ~ +122°F)
(within a month)
- 20°C ~ +40°C (-4°F ~ +104°F)
(within three months)
- 20°C ~ +20°C (-4°F ~ +68°F)
(within a year)

BE SURE to replace the battery pack with a new one approximately five years after manufacturing, even if it still holds a charge. The material inside the battery cells will become weak after a period of time, even with little use. The estimated number of times you can charge the pack is between 300 and 500. Even when the pack appears to be fully charged, the operating time of the transceiver may become short when:

- Approximately 5 years have passed since the pack was manufactured.
- The pack has been repeatedly charged.

■ Charging caution

⚠ **DANGER! NEVER** charge the battery pack in areas with extremely high temperatures, such as near fires or stoves, inside a sun-heated vehicle, or in direct sunlight. In such environments, the safety/protection circuit in the battery will activate, causing the battery to stop charging.

⚠ **WARNING! NEVER** charge the transceiver during a lightning storm. It may result in an electric shock, cause a fire or damage the transceiver. Always disconnect the power adapter before a storm.

⚠ **WARNING! NEVER** charge or leave the battery in the battery charger beyond the specified time for charging. If the battery is not completely charged by the specified time, stop charging and remove the battery from the battery charger. Continuing to charge the battery beyond the specified time limit may cause a fire, overheating, or the battery may rupture.

⚠ **WARNING!** Occasionally observe the battery pack condition while charging. If any abnormal condition occurs, discontinue using the battery pack.

CAUTION: DO NOT insert the transceiver (battery attached to the transceiver) into the charger if it is wet or soiled. This could corrode the battery charger terminals or damage the charger. The charger is not waterproof.

CAUTION: DO NOT charge the battery pack outside of the specified temperature range: 10°C ~ 45°C (50°F ~ 113°F). Otherwise, the charging time will be longer, but the battery will not reach a full charge. While charging, at a point after the temperature goes out of the specified range, the charging will automatically stop.

CAUTION: DO NOT use the power adapter unless the power outlet is easily accessible and near the unit. Remove it from the AC power outlet when not in use.

2 BATTERY CHARGING

■ Battery charger

NOTE:

- Before attaching or detaching a battery pack, BE SURE to turn OFF the transceiver by rotating [VOL] fully counter clockwise until it makes a "click" sound. Otherwise, a transceiver malfunction could occur.
- BE SURE to remove the transceiver from the charger while operating the transceiver.

◇ Supplied battery charger

Charging time:

Approximately 3.1 hours for the BP-300

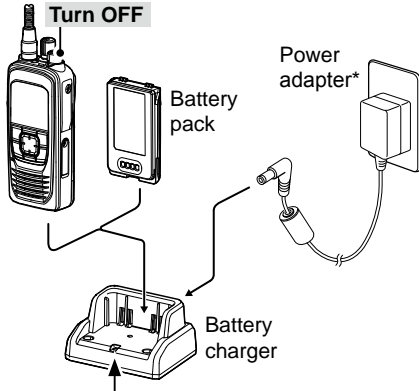

Charging indicator

Lights orange: Charging

Lights green: Charged

Blinks red: When a charging error has occurred.

* May not be supplied, or the shape may be different, depending on the transceiver version.

NOTE: If the charging indicator alternately blinks green and orange, remove the battery pack or the transceiver from the charger, then reinsert it. If the charging indicator alternately still blinks green and orange, ask your dealer for details.

◇ Extend Battery Life function

The charger has the Extend Battery Life function switch on the bottom panel.

- OFF: The battery is fully charged. The operating time of the transceiver is maximum.
- ON: The battery is not fully charged to shorten the battery life cycle.
 - ① The battery life cycle is extended. But the operating time of the transceiver becomes shorter.

◇ Micro USB Connector

You can also use the Micro USB Connector to charge instead of the supplied battery charger.

① "🔋" is displayed while charging.

① Charging time may longer than using a battery charger.

You can use the Menu screen to set infrequently changed values or function settings.

Construction

The Menu screen is constructed in a tree structure.

You can go to the next tree level with [RIGHT] or [OK], go back a level with [LEFT] or [BACK].

To select an item, push [UP] or [DOWN].

See the OPERATING MANUAL for each menu item's details. You can download the OPERATING MANUAL from the Icom website.

- ① The menu items contained in the transceiver may be different, depending on the transceiver's version or presettings. Ask your dealer for details.

<https://www.icomjapan.com/support/>

Talkgroup
Refresh Talkgroup
Talkgroup List
PTT Option
Talk Timer
Mic Gain
Call Recorder
Received Message
Message List
Location Sharing
Position Format
Distance Format

Bluetooth
Bluetooth ON/OFF
BT Device List
Bluetooth Reset
BT Auto Connect
BT Audio Setting
BT Device Info
Key Beep (VS-3)
PWR Save (VS-3)
PTT Beep (VS-3)
One touch PTT
Waiting Pairing
Functions
Auto Keypad Lock
Key Setup
P1 Key
P2 Key
PC Command
Clock
Clock Display
Time Format
Clock Time Zone
DST
Display
Backlight
Contrast
Language
Beep/Vibration
System Beep Lv
Emer Beep Lv
Key Beep Lv
Ringer Lv
Opening Beep Lv
System Vibration
Emer Vibration
Key Vibration
Receive Vibration
Opening Vibration
Information
Battery Information
RSSI
My Position
Firmware Info
Satellite Info
Certification

■ Receiving and transmitting

◇ Turning ON the transceiver

- Rotate [VOL] to turn ON the transceiver.
 - The transceiver searches a satellite.
 - When the transceiver connected and registered to the satellite, the status "IDLE," transceiver name, and Talkgroup name is displayed.
- ① Push [Last Call] to playback the received call.*
 - *See page 9 of the IC-SAT100 OPERATING MANUAL for Last Call Play function details.
- ① Push [UP] or [DOWN] to display the Talkgroup List.
- ① Rotate Talkgroup selector to select a talkgroup.

◇ Receiving

When receiving, "LISTENING," and the source transceiver's name is displayed, and audio should be heard.

- ① Rotate [VOL] to adjust the audio output level.



NOTE:

- The transceiver receives and transmits using several satellites orbiting the same orbit. Receiving and transmitting may fail depending on the satellite position or any obstacles between the transceiver and satellites.
- Your body can also be an obstacle. Do not hook the transceiver on your waist.

◇ Transmitting

CAUTION: DO NOT transmit without an antenna.

1. Hold down [PTT].
 - ① "REQUESTING" is displayed while the transceiver requests the transmission.
2. When "TALKING" is displayed, speak at your normal voice level.
 - ① You can continuously transmit up to the period of time allowed by the system.

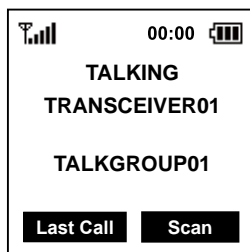

NOTE:

- If the connection becomes poor while transmitting, the transceiver sounds the beep "PuPu" in 1.5 seconds interval.
- You cannot transmit while listening to the received audio. Before transmitting, confirm the receiving is finished by the beep "Pi" and the display "OPEN."

◇ Scan and Ignore

[Scan]

Push to scan a call.

[Ignore]

Push to ignore the received call.

- ① The Ignore function will be canceled if there are no more calls for 90 seconds or longer.

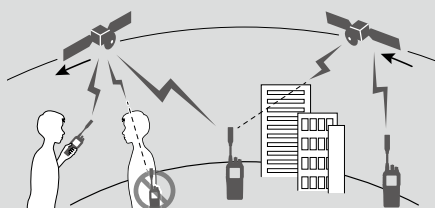

◇ BATTERY PACK

• **BP-300** BATTERY PACK

- Voltage: 7.2 V
- Capacity: 2200 mAh (minimum), 2350 mAh (typical)
- Approximate battery life*: 14.5 hours

* Operating periods are calculated under the following conditions.

TX : RX : standby = 5 : 5 : 90

◇ CHARGERS

• **BC-241** DESKTOP CHARGER + **BC-242** AC ADAPTER

To rapidly charge a single battery pack.

• **BC-214N** MULTI CHARGER + **AD-140** CHARGER ADAPTER + **BC-157S** AC ADAPTER

To rapidly charge up to 6 battery packs.

• **BC-247** DOCKING STATION + **BC-242** AC ADAPTER

The wall-mountable charger.

◇ OTHERS

• **OPC-656** DC POWER CABLE

Use with a 13.8 V power source instead of the power adapter. (Use with the BC-214N)

• **FA-S102U** ANTENNA

• **AH-40** ANTENNA

The antenna with a magnet base and cable (Approximately 1.5 m, 4.9 feet).

• **OPC-2422** COAXIAL CABLE

An extension cable for use with the AH-40 (Approximately 5 m, 16 feet).

• **MBB-5** BELT CLIP

• **HM-222** SPEAKER MICROPHONE

With an Emergency key.

The HM-222 meets IP68 requirements for waterproof protection.

• **VS-3** Bluetooth® HEADSET

The Bluetooth® headset with a [PTT] switch.

About the third party Bluetooth® headsets:

Icom has checked the PTT operation with some 3M Peltor headsets such as the WS Headset XP, WS ProTac XP and WS Alert XP. (Compatibility not guaranteed.)

• **VS-5MC** PTT SWITCH CABLE + **HS-94***1, **HS-95***2, **HS-97***3 HEADSET

VS-5MC: Used to connect a headset to a transceiver.

*1Ear-hook type *2Neck-arm type *3HS-97: Throat microphone

• **HM-163MC** TIEPIN TYPE MICROPHONE

+ **EH-15B** EARPHONE, **SP-28** EAR HOOK TYPE EARPHONE,

SP-26 TUBE EARPHONE

• **SP-32** TUBE TYPE EARPHONE ADAPTER

For use with EH-15B.

• **SP-27** TUBE EARPHONE, **SP-29** EAR HOOK TYPE EARPHONE,

SP-40 EARPHONE + **AD-135** EARPHONE ADAPTER

AD-135: Used to connect an earphone to the transceiver's multi-connector.

• **AD-118** ACC ADAPTER

Used to connect a headset with Hirose-6-pin connector to the transceiver's multi-connector.

Some options may not be available in some countries. Ask your dealer for details.

■ About CE and DOC

CE Hereby, Icom Inc. declares that the versions of IC-SAT100 which have the “CE” symbol on the product, comply with the essential requirements of the Radio Equipment Directive, 2014/53/EU, and the restriction of the use of certain hazardous substances in electrical and electronic equipment Directive, 2011/65/EU. The full text of the EU declaration of conformity is available at the following internet address:

<https://www.icomjapan.com/support/>

■ Disposal



The crossed-out wheeled-bin symbol on your product, literature, or packaging reminds you that in the European Union, all electrical and electronic products, batteries, and accumulators (rechargeable batteries) must be taken to designated collection locations at the end of their working life. Do not dispose of these products as unsorted municipal waste. Dispose of them according to the laws in your area.

■ Technical Information

- Output Power: 7 W
- SAR 10g: 4.46 W/kg

■ Certification

Refer to the “Certification” screen for certifications acquired with the transceiver. ([OK] > Information > **Certification**)

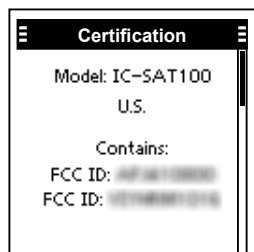

■ FCC information

This device complies with part 15 of the FCC Rules. Operation is subject to the following two conditions:

1. This device may not cause harmful interference, and
2. This device must accept any interference received,

Including interference that may cause undesired operation.

This equipment has been tested and found to comply with the limits for a Class B digital device, pursuant to part 15 of the FCC Rules.

These limits are designed to provide reasonable protection against harmful interference in a residential installation. This equipment generates, uses and can radiate radio frequency energy and, if not installed and used in accordance with the instructions, may cause harmful interference to radio communications. However, there is no guarantee that interference will not occur in a particular installation. If this equipment does cause harmful interference to radio or television reception, which can be determined by turning the equipment off and on, the user is encouraged to try to correct the interference by one or more of the following measures:

- Reorient or relocate the receiving antenna.
- Increase the separation between the equipment and receiver.
- Connect the equipment into an outlet on a circuit different from that to which the receiver is connected.
- Consult the dealer or an experienced radio/TV technician for help.

CAUTION: Changes or modifications to this transceiver, not expressly approved by Icom Inc., could void your authority to operate this transceiver under FCC regulations.

■ Safety training information



Your Icom radio generates RF electromagnetic energy while transmitting. This radio is designed for and classified as for “Occupational Use Only.”

This means it must be used only during the course of employment by individuals aware of the hazards, and the ways to minimize such hazards. This radio is NOT intended for use by the “General Population” in an uncontrolled environment. This radio has been tested and complies with the FCC and IC RF exposure limits for “Occupational Use Only”. In addition, your Icom radio complies with the following Standards and Guidelines with regard to RF energy and electromagnetic energy levels and evaluation of such levels for exposure to humans:

- FCC KDB Publication 447498 D03, Evaluating Compliance with FCC Guidelines for Human Exposure to Radio Frequency Electromagnetic Fields.
- American National Standards Institute (C95.1-2010), IEEE Standard for Safety Levels with Respect to Human Exposure to Radio Frequency Electromagnetic Fields, 3 kHz to 300 GHz.
- American National Standards Institute (C95.3-2002), IEEE Recommended Practice for the Measurement of Potentially Hazardous Electromagnetic Fields— RF and Microwave.
- The accessories listed on page 1 are authorized for use with this product. Use of accessories other than those specified may result in RF exposure levels exceeding the FCC requirements for wireless RF exposure.
- Health Canada Safety Code 6 - Limits of Human Exposure to Electromagnetic Energy in the Frequency Range from 3 kHz to 300 GHz.



To ensure that your exposure to RF electromagnetic energy is within the FCC allowable limits for occupational use, always adhere to the following guidelines:

- **DO NOT** operate the radio without a proper antenna attached, as this may damage the radio and may also cause you to exceed FCC RF exposure limits. A proper antenna is the antenna supplied with this radio by the manufacturer or an antenna specifically authorized by the manufacturer for use with this radio.
- **DO NOT** transmit for more than 50% of the total radio use time (“50% duty cycle”). Transmitting more than 50% of the time can cause FCC RF exposure compliance requirements to be exceeded. The radio is transmitting when “TALKING” is displayed on the function display. You can cause the radio to transmit by pushing the [PTT] switch.
- **ALWAYS** keep the antenna at least 2.5 cm (1 inch) away from the body when transmitting and only use the Icom belt-clips which are listed on page 12 when attaching the radio to your belt, or other place, to ensure FCC and IC RF exposure compliance requirements are not exceeded.

The information listed above provides the user with the information needed to make him or her aware of RF exposure, and what to do to assure that this radio operates within the FCC RF exposure limits of this radio.

Electromagnetic Interference/ Compatibility

During transmissions, your Icom radio generates RF energy that can possibly cause interference with other devices or systems. To avoid such interference, turn off the radio in areas where signs are posted to do so. DO NOT operate the transmitter in areas that are sensitive to electromagnetic radiation such as hospitals and blasting sites.

Occupational/Controlled Use

The radio transmitter is used in situations in which persons are exposed as consequence of their employment provided those persons are fully aware of the potential for exposure and can exercise control over their exposure.

DEUTSCH

Vielen Dank dafür, dass Sie dieses Icom-Produkt erworben haben. Dieses Produkt wurde auf der Basis der hochmodernen Technologie und Kompetenz von Icom entwickelt und gebaut. Mit der richtigen Pflege sollte dieses Produkt Ihnen viele Jahre störungsfreien Betrieb bieten.

■ Wichtig

LESEN SIE ALLE ANWEISUNGEN sorgfältig und vollständig durch, bevor Sie den Transceiver verwenden.

BEWAHREN SIE DIESE BEDIENUNGSANLEITUNG AUF — diese Bedienungsanleitung enthält wichtige Hinweise für den Betrieb des IC-SAT100.

Hinweise zu Einzelheiten der erweiterten Funktionen und Anweisungen finden Sie im BEDIENUNGSHANDBUCH auf der Icom-Website.

<https://www.icomjapan.com/support/>

Die detaillierte Bedienungsanleitung steht Ihnen auf unserer Webseite unter www.icomeurope.com zum Download bereit.

■ Definitionen der Kennzeichnungen

BEGRIFF	DEFINITION
△ GEFAHR!	Lebensgefahr, Gefahr von schweren Verletzungen oder Explosionsgefahr.
△ RWARNUNG!	Es besteht die Gefahr von Verletzungen, Bränden oder elektrischen Schlägen.
ACHTUNG	Das Gerät kann beschädigt werden.
HINWEIS	Bei Nichtbeachtung werden die Geräteeigenschaften nicht vollständig. Es besteht keine Gefahr von Personenschäden, Brand oder Stromschlägen.

■ Leistungsmerkmale

- Echtzeitkommunikation mit dem Satellitennetzwerk Iridium®, das den gesamten Globus einschließlich der Pole abdeckt
- One-to-Many-Kommunikation (maximal 15 Gruppen)
- Starke Audioleistung von 1.500 mW
- Mehrsprachig (Chinesisch, Englisch, Französisch, Japanisch und Spanisch)

■ Mitgeliefertes Zubehör

Akkupack

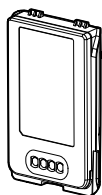

Gürtelclip



Netzadapter
(mit Adaptersteckern)

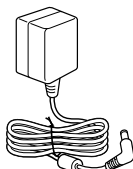

Antenne



Akkuladegerät

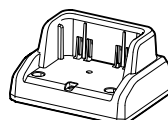

HINWEIS: Je nach der Transceiver-Version sind einige Zubehörteile u. U. nicht im Lieferumfang enthalten oder anders geformt.

■ Sicherheitshinweise

⚠ **GEFAHR!** Benutzen Sie Icom-Akkupacks **NIEMALS** mit Transceivern oder Ladegeräten, die nicht von Icom stammen. Nur Icom-Akkupacks sind für die Verwendung mit Icom-Transceivern oder zum Aufladen mit Icom-Ladegeräten getestet und zugelassen. Die Benutzung von Akkupacks oder Ladegeräten anderer Hersteller oder gefälschter Akkupacks oder gefälschter Ladegeräte kann zu Rauchentwicklung, Feuer oder Bersten des Akkus führen.

⚠ **WARNUNG! NIEMALS** den Transceiver zu nah am Körper halten oder so, dass Körperteile, insbesondere Gesicht und Augen, beim Senden von der Antenne berührt werden.

⚠ **WARNUNG! NIEMALS** den Transceiver mit einem Headset oder anderen Audio-Zubehörteilen mit hoher Lautstärke verwenden. Durch Dauerbetrieb mit hoher Lautstärke kann ein Klingeln in Ihren Ohren verursacht werden. Verringern Sie daher die Lautstärke oder beenden Sie die Verwendung, wenn es in Ihren Ohren klingelt.

VORSICHT: Schließen Sie die Anschlüsse des Akkupacks **NICHT** kurz. Ein Kurzschluss kann auftreten, wenn die Anschlüsse Metallgegenstände wie Schlüssel berühren, seien Sie daher vorsichtig, wenn Sie die Akkupacks (oder den Transceiver) in Taschen und so weiter stecken. Tragen Sie sie so, dass kein Kurzschluss durch Metallgegenstände auftreten kann. Ein Kurzschluss kann nicht nur den Akkupack, sondern auch den Transceiver beschädigen.

VORSICHT: KEINE scharfen Reinigungsmittel wie Waschbenzin oder Alkohol für die Reinigung verwenden. Dadurch könnten die Geräteoberflächen beschädigt werden. Wenn die Oberfläche staubig oder schmutzig wird, wischen Sie sie mit einem weichen, trockenen Tuch sauber.

VORSICHT: Stellen Sie den Transceiver **NICHT** in übermäßig staubigen Umgebungen auf. Dadurch wird der Transceiver möglicherweise beschädigt.

Stellen Sie den Transceiver **NICHT** in direktes Sonnenlicht oder in Bereiche außerhalb des angegebenen Temperaturbereichs:
–30 °C (–22 °F) ~ +60 °C (+140 °F)

SEIEN SIE VORSICHTIG! Der Transceiver entspricht den Erfordernissen von IP67* bezüglich Staub- und Wasserdichtheit. Unabhängig davon kann die Staub- und Wasserdichtheit nicht mehr garantiert werden, wenn der Transceiver auf den Boden fallen gelassen wurde, da dabei das Gehäuse oder die Dichtungen beschädigt werden können, o. Ä.

* Nur, wenn die Buchsenabdeckung oder das optionale Lautsprecher-Mikrofon angebracht ist.

Stellen Sie den Transceiver **NIEMALS** an unsicheren Orten auf, um die unbeabsichtigte Verwendung durch Unbefugte zu verhindern.

In einigen Ländern ist die Verwendung eines Satellitenkommunikationsgeräts möglicherweise verboten oder eine Lizenz ist erforderlich. Stellen Sie sicher, dass Sie alle in Ihrer Region geltenden Gesetze und Bestimmungen einhalten.

Zur E-Markte: Für den Einbau von Icom-Funkgeräten in Kraftfahrzeuge stehen detaillierte Hinweise zur Verfügung. Wenden Sie sich diesbezüglich an Ihren Händler.

■ Wichtige Hinweise

◇ Über den GPS-Empfänger

- Decken Sie die Antenne nicht mit Gegenständen ab, welche die Satellitensignale blockieren.
- GPS-Signale können keine Metallobjekte durchdringen. Wenn Sie den Transceiver im Inneren eines Fahrzeugs verwenden, empfangen Sie möglicherweise keine GPS-Signale. Es wird empfohlen, das Gerät in der Nähe eines Fensters zu verwenden.
- An folgenden Standorten wird die Funktionalität des GPS-Empfängers möglicherweise beeinträchtigt:
 1. In Tunneln oder Hochhäusern
 2. Tiefgaragen
 3. Unter einer Brücke oder einem Viadukt
 4. In abgelegenen Waldgebieten
 5. Bei Schlechtwetterbedingungen (Regen oder dichte Wolken)
- Das Global Positioning System (GPS) wurde vom US-Verteidigungsministerium entwickelt und wird von ihm betrieben. Das Ministerium ist für die Genauigkeit und Wartung des Systems verantwortlich. Durch das Ministerium vorgenommene Änderungen können die Genauigkeit und die Funktion des GPS-Systems beeinflussen.

■ Empfehlung

DEN TRANSCEIVER GRÜNDLICH IN EINER SCHÜSSEL MIT FRISCHWASSER REINIGEN, nachdem er Salzwasser ausgesetzt wurde, und vor der erneuten Inbetriebnahme trocknen. Andernfalls können Tasten, Schalter und Steuerteile des Transceivers durch Salzkristallisation unbedienbar werden, und/oder es kann Korrosion auf den Ladeklemmen des Akku-Packs verursacht werden.

HINWEIS: Wenn der wasserfeste Schutz des Transceivers defekt erscheint, sorgfältig mit einem weichen, befeuchteten (mit Frischwasser) Lappen reinigen und dann vor der Inbetriebnahme trocknen. Der Transceiver kann seinen wasserdichten Schutz verlieren, falls das Gehäuse, Buchsen-Kappen oder Steckerkappen gesprungen oder beschädigt sind, oder wenn der Transceiver fallengelassen wurde. Wenden Sie sich an Ihren Icom-Händler oder Ihren Händler für Rat.

Icom, Icom Inc. und das Icom-Logo sind eingetragene Warenzeichen von Icom Incorporated (Japan) in Japan, den Vereinigten Staaten, Großbritannien, Deutschland, Frankreich, Spanien, Russland, Australien, Neuseeland und/oder anderen Ländern.

Die Wortmarke Bluetooth® und die Logos sind eingetragene Marken von Bluetooth SIG, Inc. und werden von Icom Inc. unter Lizenz verwendet.

Andere Warenzeichen und Markennamen sind Eigentum ihrer jeweiligen Inhaber.

3M, PELTOR und WS sind Warenzeichen des Unternehmens 3M.

Alle anderen Produkte oder Marken sind Eigentum der entsprechenden Markeninhaber.

Iridium und das Iridium-Logo sind eingetragene Warenzeichen der Iridium Satellite LLC und ihrer verbundenen Unternehmen.

Icom ist nicht verantwortlich für die Zerstörung, Beschädigung oder Leistung eines Icom- oder Nicht-Icom-Geräts, wenn die Fehlfunktion folgende Ursachen hat:

- Höhere Gewalt, einschließlich, aber nicht beschränkt auf, Brände, Erdbeben, Stürme, Überschwemmungen, Blitzschlag, andere Naturkatastrophen, Unruhen, Krawalle, Krieg oder radioaktive Kontamination.
- Die Verwendung von Icom-Transceivern mit jeglichen Geräten, die nicht von Icom hergestellt oder zugelassen sind.

■ Inhaltsverzeichnis

■ Wichtig	15
■ Definitionen der Kennzeichnungen	15
■ Leistungsmerkmale	15
■ Mitgeliefertes Zubehör	15
■ Sicherheitshinweise	16
■ Wichtige Hinweise	17
■ Empfehlung	17
1 BESCHREIBUNG DES BEDIENFELDS	19
■ Bedienelemente und Anschlüsse	19
■ Funktionsanzeige	20
2 LADEN DES AKKUPACKS	21
■ Batterie-Vorsichtshinweise	21
■ Sicherheitshinweise zum Laden	22
■ Akkuladegerät	23
3 MENÜBILDSCHIRM	24
■ Aufbau	24
4 GRUNDLEGENDE BEDIENUNG	25
■ Empfangen und Senden	25
5 ZUBEHÖR	26
6 INFORMATION	27
■ Über CE und Formitätserklärung	27
■ Entsorgung	27
■ Zertifizierung	27

■ Bedienelemente und Anschlüsse

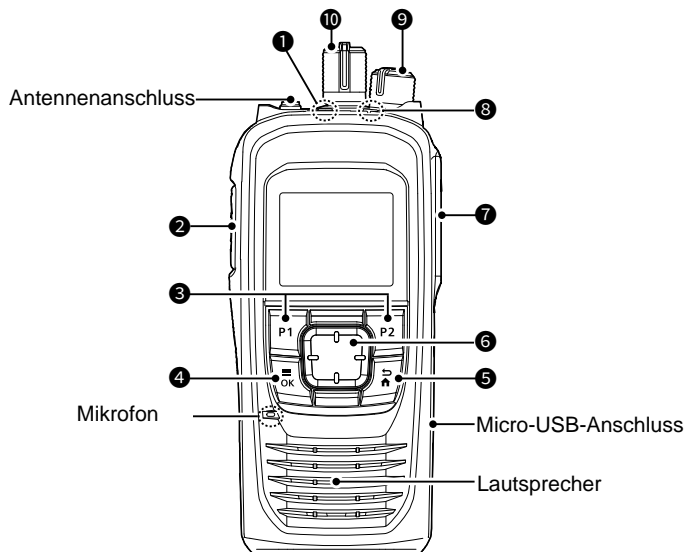

1 NOTRUFTASTE [EMER]

Halten Sie die Taste zum Senden eines Notrufs gedrückt.

2 PTT-SCHALTER [PTT]

Zum Senden gedrückt halten, zum Empfangen loslassen.

3 P1/P2-TASTEN [P1]/[P2]

Zur Nutzung der im „Key Setup“-Menü* zugewiesenen Funktion drücken.

*[OK] > Functions > **Key Setup**

4 MENU/OK-TASTE [OK]

- Zum Aufrufen des Menübildschirms drücken.
- Zur Auswahl eines Elements auf dem Menübildschirm drücken.

5 BACK/HOME-TASTE [BACK]

- Drücken, um zum vorigen Menübildschirm zurückzukehren.
- Gedrückt halten, um den Menübildschirm zu schließen.

6 RICHTUNGSTASTE [UP]/[DOWN]/[LEFT]/[RIGHT]

Drücken, um einen Menüpunkt, eine Einstellung und so weiter auszuwählen.

7 MEHRFACHANSCHLUSS

Zum Anschluss eines optionalen Headsets.

8 STATUSANZEIGE

- Leuchtet beim Empfangen grün.
- Blinkt grün im Status „OPEN“.
- Leuchtet beim Senden rot.
- Blinkt während der Registrierung orange, oder wenn keine Satelliten gefunden wurden.

9 LAUTSTÄRKE-/EIN-AUS-SCHALTER [VOL]

- Drehen, um den Transceiver ein- oder auszuschalten.
- Drehen, um den Audio-Ausgangspegel zu regeln.

10 PTT-GRUPPEN-AUSWAHLSCHALTER

Drehen, um eine PTT-Gruppe auszuwählen.

■ Funktionsanzeige

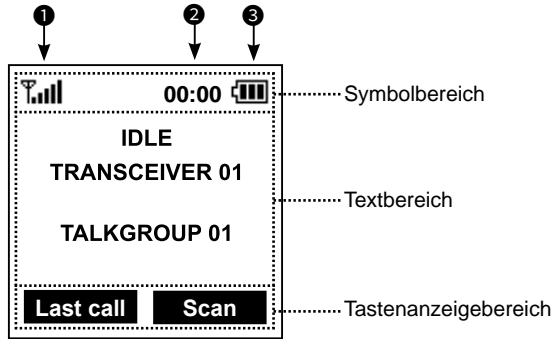

① Die Anzeige wird im Beispiel auf Englisch dargestellt. Sie können auf dem Menübildschirm andere Sprachen auswählen, falls erforderlich. ([OK] > Display > **Language**)

◇ Symbolbereich

Anzeigen

① SIGNALSTÄRKE

Zeigt den relativen Empfangssignalpegel an.

HINWEIS: Das Antennensymbol „T“ verschwindet, wenn keine Verbindung zu einem Satelliten hergestellt ist. Halten Sie die Antenne senkrecht und warten Sie, bis Sie verbunden sind, oder bewegen Sie sich an einen Ort mit freiem Blick auf den Himmel.

② UHR

Zeigt die aktuelle Uhrzeit an.

③ AKKU

Wird angezeigt oder blinkt je nach Akkuladestand.

Symbole

Die folgenden Symbole werden im Symbolbereich angezeigt.

LOCK

Wird angezeigt, wenn die Sperrfunktion aktiv ist.

SURVEILLANCE

Wird angezeigt, wenn die Überwachungsfunktion aktiv ist.

VIBRATION

Wird angezeigt, wenn die Vibrationsfunktion aktiv ist.

Bluetooth®

- „“ wird angezeigt, wenn Bluetooth aktiviert ist.
- „“ wird angezeigt, wenn ein Bluetooth-Gerät verbunden ist.

MESSAGE

- Wird angezeigt wenn Nachrichten empfangen wurden.
- Wird angezeigt, wenn noch ungelesene Nachrichten im Nachrichtenspeicher sind.

RECORD

Wird angezeigt, wenn die Aufzeichnungsfunktion läuft.

USB

Wird angezeigt, wenn ein USB-Gerät angeschlossen ist.

◇ Textbereich

Zeigt den Status, den voreingestellten Namen des Transceivers und den Namen der ausgewählten PTT-Gruppe an.

Status	Beschreibung
IDLE	Die ausgewählte PTT-Gruppe ist nicht aktiv.
OPEN	Die ausgewählte PTT-Gruppe ist aktiv, aber niemand spricht.
REQUESTING	Der Transceiver fordert eine Übertragung an.
TALKING	Senden
LISTENING	Empfangen
SCANNING	Suchlauf nach einem Anruf
BUSY	Sie können wegen des empfangenden Audios nicht senden.

◇ Tastenanzeigebereich

Zeigt den Namen der Funktionen an, die [P1] und [P2] zugewiesen sind.

■ Batterie-Vorsichtshinweise

Die unsachgemäße Behandlung von Lithium-Ionen-Akkus kann zu folgenden Gefahren führen: Rauch, Brand oder Bersten des Akkus. Eine falsche Verwendung kann den Akku ebenfalls beschädigen oder zur Verschlechterung der Akkuleistung führen.

⚠ **GEFAHR!** Versuchen Sie **NIEMALS**, an den Akku-Anschlüssen zu löten, und verändern Sie **NIEMALS** den Akkupack. Dadurch kann Hitze erzeugt werden und der Akku könnte bersten, Rauch könnte ausströmen oder er könnte in Brand geraten.

⚠ **GEFAHR!** Legen Sie Akkupacks **NIEMALS** in Bereichen mit einer Temperatur von über 50 °C (122 °F) ab. Wenn sich hohe Temperaturen in den Akkuzellen aufbauen, wie sie in der Nähe von Feuern oder Herden, in einem von der Sonne aufgeheizten Fahrzeug oder im direkten Sonnenlicht über längere Zeit auftreten können, könnten die Akkuzellen bersten oder in Brand geraten. Übermäßig hohe Temperaturen können außerdem die Leistung des Akkupacks beeinträchtigen oder die Lebensdauer der Akkuzellen verkürzen.

⚠ **GEFAHR! NIEMALS** auf den Akkupack einschlagen oder ihn anderweitig einer Stoßkraft aussetzen. Verwenden Sie den Akkupack nicht, wenn er schwer deformiert wurde oder heruntergefallen ist, oder wenn der Pack starkem Druck ausgesetzt wurde. Eine Beschädigung des Akkupacks ist möglicherweise nicht am Gehäuse sichtbar. Auch wenn die Oberfläche des Akkus keine Risse und keine andere Beschädigung aufweist, könnten die Zellen im Akku bersten oder in Brand geraten.

⚠ **GEFAHR!** Akkupacks **NIEMALS** in der Nähe eines Feuers ablegen. Feuer oder Wärme können dazu führen, dass sie bersten oder explodieren. Entsorgen Sie gebrauchte Akkupacks gemäß den örtlichen Vorschriften.

⚠ **GEFAHR!** Lassen Sie **NIEMALS** Flüssigkeit aus dem Inneren des Akkus in Ihre Augen gelangen. Dies kann zum Erblinden führen. Spülen Sie Ihre Augen mit klarem Wasser, ohne sie dabei zu reiben, und suchen Sie umgehend einen Arzt auf.

⚠ **WARNUNG!** Legen Sie den Akkupack **NIEMALS** in eine Mikrowelle, einen Schnellkochtopf oder auf einen Induktionsherd. Dadurch könnte ein Brand oder eine Überhitzung verursacht werden oder die Akkuzellen könnten bersten.

⚠ **WARNUNG!** Lassen Sie **NIEMALS** Flüssigkeit aus dem Inneren der Batteriezellen auf Ihren Körper gelangen. Falls dies passiert, waschen Sie die betroffene Stelle sofort mit sauberem Wasser ab.

⚠ **WARNUNG!** Benutzen Sie **NIEMALS** defekte Akkupacks. Sie könnten einen Brand verursachen.

VORSICHT: Verwenden Sie den Akkupack **NICHT**, wenn ein ungewöhnlicher Geruch entweicht, er sich erhitzt, verfärbt oder verformt. Informieren Sie in solchen Fällen Ihren Icom-Händler oder Lieferanten.

VORSICHT: Setzen Sie den Akkupack **NICHT** dem Regen, Schnee, Salzwasser oder anderen Flüssigkeiten aus. Benutzen oder laden Sie den Akkupack nicht, wenn er feucht ist. Sollte ein Akkupack feucht geworden sein, müssen Sie ihn vor dem Gebrauch unbedingt gründlich mit einem sauberen Tuch abtrocknen.

VORSICHT: Verwenden Sie den Akkupack **NICHT** außerhalb des angegebenen Temperaturbereichs für den Transceiver (-30 °C ~ +60 °C (-22 °F ~ +140 °F)) und den Akku selbst (-20 °C ~ +60 °C (-4 °F ~ +140 °F)). Die Verwendung bei höheren oder niedrigeren Temperaturen mindert die Kapazität und verkürzt die Lebensdauer der Akkuzellen. Es kann vorkommen, dass der zulässige Betriebstemperaturbereich des Akkus größer ist als der des Transceivers. In diesem Fall funktioniert der Transceiver u. U. nicht richtig, weil er außerhalb seines Betriebstemperaturbereichs ist.

VORSICHT: Den Akkupack **NICHT** für längere Zeit voll geladen, vollständig entladen oder bei überhöhter Temperatur (über 50 °C, 122 °F) lagern. Wenn der Akkupack längere Zeit unbenutzt liegen gelassen werden muss, muss er nach dem Entladen aus dem Transceiver genommen werden. Sie können den Akkupack nutzen, bis die Kapazität ungefähr auf die Hälfte gesunken ist, und ihn anschließend an einem kühlen und trockenen Ort im folgenden Temperaturbereich aufbewahren:

-20 °C ~ +50 °C (-4 °F ~ +122 °F)

(einen Monat lang)

-20 °C ~ +40 °C (-4 °F ~ +104 °F)

(drei Monate lang)

-20 °C ~ +20 °C (-4 °F ~ +68 °F)

(ein Jahr lang)

Ersetzen Sie den Akkupack etwa fünf Jahre nach dessen Herstellung **UNBEDINGT** durch einen neuen, auch wenn er noch eine Ladung hält. Das in den Akkuzellen enthaltene Material wird nach einer gewissen Zeit schwach, selbst wenn er nur wenig benutzt wird. Sie können den Akkupack etwa zwischen 300- und 500-mal aufladen. Auch wenn der Akkupack voll geladen zu sein scheint, kann sich die Betriebszeit des Transceivers in folgenden Situationen verkürzen:

- Die Herstellung des Akkupacks liegt etwa 5 Jahre zurück.
- Der Akkupack wurde wiederholt geladen.

■ Sicherheitshinweise zum Laden

⚠ **GEFAHR!** Laden Sie den Akku-Pack **NIEMALS** bei extrem hohen Temperaturen auf, wie sie in der Nähe von offenem Feuer oder Herde bzw. im Inneren eines von der Sonne aufgeheizten Fahrzeugs und bei direktem Sonnenlicht auftreten können. Unter solchen Umständen wird die interne Schutzschaltung des Akkupacks aktiviert und der Ladevorgang abgebrochen.

⚠ **WARNUNG! NIEMALS** den Transceiver während eines Gewitters laden. Dabei besteht die Gefahr von elektrischem Schlag, Brand oder Beschädigung des Transceivers. Immer das Netzteil vor einem Gewitter abtrennen.

⚠ **WARNUNG!** Den Akku **NIEMALS** über den angegebenen Zeitraum hinaus im Akkuladegerät aufladen oder ihn darin belassen. Falls der Akkupack innerhalb der vorgeschriebenen Zeit nicht vollständig geladen ist, sollte man den Ladevorgang trotzdem beenden und den Akkupack aus dem Ladegerät nehmen. Eine Überschreitung der vorgeschriebenen Ladezeit kann zu einem Brand, einer Überhitzung oder zum Bersten des Akkus führen.

⚠ **WARNUNG!** Überprüfen Sie von Zeit zu Zeit den Zustand des Akkupacks, während er geladen wird. Wenn der Zustand ungewöhnlich ist, dürfen Sie den Akkupack nicht mehr benutzen.

VORSICHT: Den Transceiver (Akku in den Transceiver eingesetzt) **NICHT** in das Ladegerät stecken, wenn er nass oder verschmutzt ist. Dadurch könnten die Akkuladegeräte-Anschlüsse korrodieren oder das Ladegerät beschädigt werden. Das Ladegerät ist nicht wasserdicht.

VORSICHT: Den Akkupack **NICHT** außerhalb des vorgeschriebenen Temperaturbereichs laden: 0 °C ~ 60 °C (32 °F ~ 140 °F). Andernfalls verlängert sich nicht nur die Ladezeit, sondern der Akku erreicht seine volle Ladung nicht. Der Ladevorgang wird automatisch gestoppt, wenn die Temperatur über den angegebenen Bereich ansteigt bzw. darunter sinkt.

VORSICHT: VERGEWISSERN SIE SICH bei der Nutzung des mitgelieferten Netzteil, dass sich die Steckdose frei zugänglich und in der Nähe des Gerätes befinden muss.

2 LADEN DES AKKUPACKS

■ Akkuladegerät

HINWEIS:

- DENKEN SIE vor dem Einsetzen oder Herausnehmen eines Akkupacks IMMER DARAN, den Transceiver auszuschalten, indem Sie den [VOL]-Regler bis zum Anschlag gegen den Uhrzeigersinn drehen, bis er „Klick“ macht. Sonst kann es zu einer Funktionsstörung des Transceivers kommen.
- Achten Sie darauf, den Transceiver während des Betriebs des Transceivers aus dem Ladegerät zu entfernen.

◇ Mitgeliefertes Ladegerät

Ladezeit:

Ca. 3,1 Stunden für das BP-300

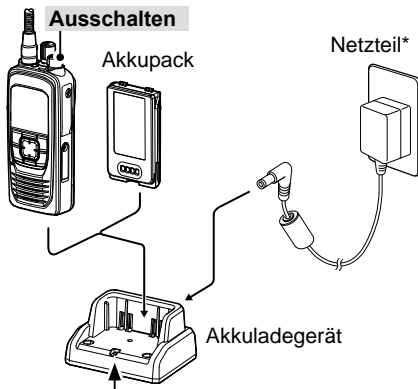

Ladeanzeige

- Leuchtet orange: Laden
- Leuchtet grün: Aufgeladen
- Blinkt rot: Wenn ein Fehler beim Ladevorgang aufgetreten ist.

* Je nach der Transceiver-Version u. U. nicht im Lieferumfang enthalten oder anders geformt.

HINWEIS: Wenn die Ladeanzeige abwechselnd grün und orange blinkt, nehmen Sie den Akkupack oder den Transceiver aus dem Ladegerät und setzen Sie ihn wieder ein. Wenn die Anzeigeleuchte immer noch abwechselnd grün und orange blinkt, fragen Sie Ihren Händler nach den Einzelheiten.

◇ Akkuschonfunktion

Das Ladegerät hat unten einen Schalter für die Akkuschonfunktion.

- AUS: Der Akku wird voll geladen. Die maximale Betriebszeit des Transceivers wird erreicht.
- EIN: Der Akku wird nicht vollständig geladen um die Lebensdauer des Akkus nicht zu verkürzen.
 - ① Die Lebensdauer des Akkus wird verlängert. Dafür verkürzt sich die Betriebszeit des Transceivers.

◇ Micro-USB-Anschluss

Sie können den Akku auch über den Micro-USB-Anschluss anstelle des mitgelieferten Akkuladegeräts aufladen.

- ① Während des Ladevorgangs wird „“ angezeigt.
- ① Die Ladezeit kann länger sein als mit einem Ladegerät.

Sie können mit dem Menübildschirm selten geänderte Werte oder Funktionseinstellungen einstellen.

■ Aufbau

Der Menü-Bildschirm ist in einer Baumstruktur aufgebaut. Sie gelangen mit [RIGHT] oder [OK] zur nächsten Bauebene und mit [LEFT] oder [BACK] eine Ebene zurück. Drücken Sie [UP] oder [DOWN], um ein Element auszuwählen.

Einzelheiten zu jedem Menüpunkt finden Sie im BEDIENUNGSHANDBUCH. Sie können das BEDIENUNGSHANDBUCH von der Icom-Webseite herunterladen.

- ① Welche Menüpunkte der Transceiver umfasst, kann je nach Transceiver-Version oder den Voreinstellungen verschieden sein. Für Einzelheiten wenden Sie sich an Ihren Fachhändler.

<https://www.icomjapan.com/support/>

Talkgroup
Refresh Talkgroup
Talkgroup List
PTT Option
Talk Timer
Mic Gain
Call Recorder
Received Message
Message List
Location Sharing
Position Format
Distance Format

Bluetooth
Bluetooth ON/OFF
BT Device List
Bluetooth Reset
BT Auto Connect
BT Audio Setting
BT Device Info
Key Beep (VS-3)
PWR Save (VS-3)
PTT Beep (VS-3)
One touch PTT
Waiting Pairing
Functions
Auto Keypad Lock
Key Setup
P1 Key
P2 Key
PC Command
Clock
Clock Display
Time Format
Clock Time Zone
DST
Display
Backlight
Contrast
Language
Beep/Vibration
System Beep Lv
Emer Beep Lv
Key Beep Lv
Ringer Lv
Opening Beep Lv
System Vibration
Emer Vibration
Key Vibration
Receive Vibration
Opening Vibration
Information
Battery Information
RSSI
My Position
Firmware Info
Satellite Info
Certification

■ Empfangen und Senden

◇ Einschalten des Transceivers

- Drehen Sie [VOL], um den Transceiver einzuschalten.
 - Der Transceiver sucht einen Satelliten.
 - Wenn der Transceiver mit dem Satelliten verbunden ist, werden der Status „IDLE“, der Transceiver-Name und der Name der PTT-Gruppe angezeigt.
- ① Drücken Sie [Last Call], um den empfangenen Anruf abzuspielen.
- ① Drücken Sie [UP] oder [DOWN], um die Liste der PTT-Gruppen anzuzeigen.
- ① Drehen Sie den PTT-Gruppen-Wahlschalter, um eine PTT-Gruppe auszuwählen.

◇ Empfangen

Beim Empfangen werden „LISTENING“ und der Name des sendenden Transceivers angezeigt und der Ton sollte zu hören sein.

- ① Drehen Sie [VOL], um die Lautstärke einzustellen.



◇ Senden

VORSICHT: NICHT ohne eine Antenne senden.

1. Halten Sie [PTT].
 - ① „REQUESTING“ wird angezeigt, während der Transceiver die Übertragung anfordert.
2. Wenn „TALKING“ angezeigt wird, sprechen Sie mit Ihrer normalen Stimme.
 - ① Sie können so lange kontinuierlich senden, bis die voreingestellte Zeit abgelaufen ist.

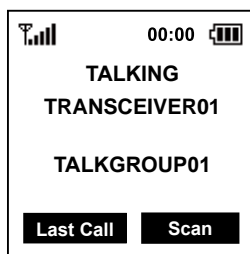

NOTE:

- Wenn die Verbindung beim Senden mit gedrückter [PTT]-Taste unterbrochen wird, gibt der Transceiver im Abstand von 1,5 Sekunden den Piepton „PuPu“ aus.
- Sie können nicht senden, während Sie das empfangene Audio hören. Bestätigen Sie, dass der Empfang beendet ist, anhand des Pieptons „Pi“ und der Anzeige „OPEN“.

◇ Scannen und ignorieren

[Scan]

Drücken, um einen Anruf zu scannen.

[Ignore]

Drücken, um einen Anruf zu ignorieren.

- ① Die Ignorierfunktion wird aufgehoben, wenn 90 Sekunden lang oder länger keine Anrufe mehr eingingen.

HINWEIS:

- Der Transceiver empfängt und sendet mithilfe mehrerer Satelliten in derselben Umlaufbahn. Das Empfangen und Senden kann je nach Satellitenposition fehlschlagen oder wenn Hindernisse zwischen dem Transceiver und den Satelliten vorhanden sind.
- Ihr Körper kann ebenfalls ein Hindernis darstellen. Haken Sie den Transceiver nicht an Ihrer Taille ein.

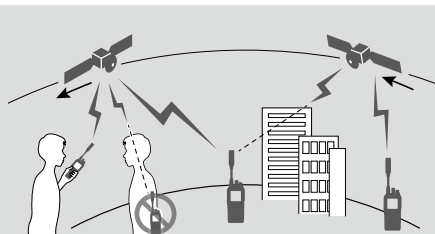

◇ AKKUPACK

• BP-300 AKKUPACK

- Stromspannung: 7,2 V
 Kapazität: 2.270 mAh (mindestens), 2.350 mAh (typisch)
 Ungefähre Akkulaufzeit*: 14.5 Stunden

* Die Betriebszeiten werden unter den folgenden Bedingungen berechnet.

TX: RX: Standby = 5: 5 : 90

◇ LADEGERÄTE

• BC-241 TISCHLADEGERÄT + BC-242 NETZGERÄT

Für eine schnelle Aufladung eines einzelnen Akkupacks.

• BC-214N MEHRFACHLADEGERÄT + AD-140 LADEADAPTER + BC-157S NETZGERÄT

Für eine schnelle Aufladung von bis zu 6 Akkupacks.

• BC-247 DOCKINGSTATION + BC-242 NETZGERÄT

Das Ladegerät für die Wandmontage.

◇ SONSTIGES

• OPC-656 GLEICHSTROMKABEL

Zur Verwendung mit einer 13,8-V-Stromquelle anstelle des Netzgeräts. (Verwendung mit dem BC-214N)

• FA-S102U ANTENNE

• AH-40 ANTENNE

Die Antenne mit Magnetfuß und Kabel (ca. 1,5 m).

• OPC-2422 KOAXIALKABEL

Ein Verlängerungskabel zur Verwendung mit dem AH-40 (ca. 5 m).

• MBB-5 GÜRTELCCLIP

• HM-222 LAUTSPRECHERMIKROFON

Mit einer Notruftaste.

Das HM-222 ist wasserfest gemäß Schutzklasse IP68.

• VS-3 Bluetooth®-HEADSET

Bluetooth®-Headset mit [PTT]-Taste.

Über Bluetooth®-Headsets von Drittanbietern:

Icom hat den PTT-Betrieb mit einigen Headsets von 3M Peltor getestet, wie dem WS-Headset XP, WS ProTac XP und WS Alert XP. (Kompatibilität nicht garantiert.)

• VS-5MC PTT-UMSCHALTKABEL + HS-94*¹, HS-95*², HS-97*³ HEADSET

VS-5MC: Zum Anschließen eines Headsets an den Transceiver.

*¹Bügelausführung

*²Hals-Arm-Ausführung

*³Kehlkopfmikrofon

• HM-163MC KRAWATTENMIKROFON

• EH-15B OHRHÖRER, SP-28 BÜGEL-OHRHÖRER,

SP-26 EINSTECK-OHRHÖRER

• SP-32 ADAPTER FÜR EINSTECK-OHRHÖRER

Zur Verwendung mit EH-15B.

• SP-27 EINSTECK-OHRHÖRER, SP-29 BÜGEL-OHRHÖRER,

SP-40 OHRHÖRER + AD-135 OHRHÖRERADAPTER

AD-135: Zum Anschließen eines Ohrhörers an den Mehrfachanschluss des Transceivers.

• AD-118 ACC-ADAPTER

Zum Anschließen eines Headsets mit Hirose-6-Stiftstecker an den Mehrfachanschluss des Transceivers.

Einige Zubehörteile sind in einzelnen Ländern möglicherweise nicht verfügbar.

Für Einzelheiten wenden Sie sich an Ihren Fachhändler.

■ Über CE und Formitätserklärung



Hiermit erklärt Icom Inc., dass die Versionen des IC-SAT100, die das „CE“-Symbol auf dem Produkt haben,

den grundlegenden Anforderungen der Funkgeräte-Richtlinie 2014/53/EU und der Richtlinie zur Beschränkung der Verwendung bestimmter gefährlicher Stoffe in Elektro- und Elektronikgeräten, 2011/65/EU, entsprechen.

Der vollständige Wortlaut der EU-Konformitätserklärung ist unter der folgenden Internetadresse verfügbar:
<https://www.icomjapan.com/support/>

■ Entsorgung



Das Symbol einer durchgestrichenen Abfalltonne auf Rädern auf dem Produkt, den zugehörigen Unterlagen oder der Verpackung weist darauf

hin, dass in den Ländern der EU alle elektrischen und elektronischen Produkte, Batterien und Akkumulatoren (aufladbare Batterien) am Ende ihrer Lebensdauer bei einer benannten Sammelstelle abgegeben werden müssen. Entsorgen Sie diese Produkte nicht über den unsortierten Hausmüll. Entsorgen Sie sie entsprechend den bei Ihnen geltenden Bestimmungen.

■ Technische Informationen

- Ausgangsleistung: 7 W
- SAR 10g: 4,46 W/kg

■ Zertifizierung

Die mit dem Transceiver erworbenen Zertifizierungen finden Sie auf dem Bildschirm „Certification“.

([OK] > Information > **Certification**)

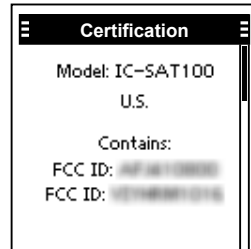

Gracias por elegir este producto de Icom.

Este producto está diseñado con la última tecnología y capacidades de Icom. Con el cuidado adecuado, este producto le ofrecerá muchos años de funcionamiento sin problemas.

■ Importante

LEA TODAS LAS INSTRUCCIONES completa y detenidamente antes de utilizar el transceptor.

GUARDE ESTE MANUAL DE INSTRUCCIONES — Este manual de instrucciones contiene instrucciones de funcionamiento importantes para el IC-SAT100.

Para obtener más información sobre las Características e instrucciones avanzadas consulte el MANUAL DE FUNCIONAMIENTO en el sitio web de Icom.

<https://www.icomjapan.com/support/>

■ Definiciones

PALABRA	DEFINICIÓN
⚠ ¡PELIGRO!	Puede producirse la muerte, lesiones graves o una explosión.
⚠ ¡ADVERTENCIA!	Puede producirse la muerte, lesiones graves o una explosión.
PRECAUCIÓN	Se puede dañar el equipo.
NOTA	Si se ignora, solo posibilidad de inconvenientes. Sin riesgo de daños personales, incendio o choque eléctrico.

■ Características

- Comunicación en tiempo real con la red de satélites Iridium®, que cubre todo el mundo, incluidos los Polos
- Comunicación uno a muchos (máximo 15 grupos)
- Audio potente de 1500 mW
- Varios idiomas (chino, inglés, francés, japonés y español)

■ Accesorios suministrados

Batería

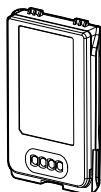

Pinza de cinturón



Adaptador de alimentación (con enchufes adaptadores)

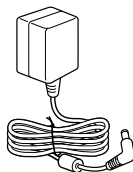

Antena



Cargador de batería

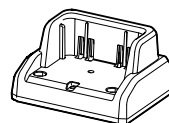

NOTA: Es posible que no se incluyan algunos accesorios o que la forma sea distinta en función de la versión del transceptor.

■ Precauciones

⚠ **¡PELIGRO! NUNCA** use o cargue baterías Icom en transceptores o cargadores que no sean Icom. Únicamente las baterías Icom han sido sometidas a prueba y aprobadas para su uso con los transceptores Icom o para ser cargadas con cargadores Icom. El uso de baterías o cargadores de otros fabricantes o copias falsificadas podría causar humo, incendios o la explosión de la batería.

⚠ **¡ADVERTENCIA! NUNCA** sujete el transceptor de manera que la antena esté muy cerca o en contacto con partes expuestas del cuerpo, especialmente la cara o los ojos, mientras transmite.

⚠ **¡ADVERTENCIA! NUNCA** haga funcionar el transceptor con unos auriculares u otros accesorios de audio a un volumen muy alto. El funcionamiento continuo a gran volumen puede ocasionar pitidos en los oídos. Si oye pitidos, baje el volumen o cese el uso.

PRECAUCIÓN: NO cortocircuite los terminales de la batería. Existe el riesgo de que se produzca un cortocircuito si los terminales entran en contacto con objetos metálicos, como por ejemplo una llave; tenga cuidado al colocar las baterías (o el transceptor) en bolsos, etc. Transpórtelos de modo que no puedan sufrir cortocircuitos al entrar en contacto con objetos metálicos. Los cortocircuitos podrían dañar no solo la batería, sino también el transceptor.

PRECAUCIÓN: NO utilice disolventes agresivos como bencina o alcohol durante la limpieza. Esto podría dañar las superficies del equipo. Limpie la superficie con un paño suave y seco para eliminar el polvo y la suciedad.

PRECAUCIÓN: NO coloque ni deje el transceptor expuesto a entornos excesivamente polvorientos. Esto podría dañar el transceptor.

NO coloque ni deje el transceptor bajo luz solar directa o en lugares con temperaturas fuera de la gama especificada:

-30 °C (-22 °F) ~ +60 °C (+140 °F)

¡TENGA CUIDADO! El transceptor cumple con los requisitos IP67* para la protección contra el agua y contra el polvo. Sin embargo, una vez el transceptor se haya caído, la protección contra el agua y contra el polvo no se podrá garantizar debido a que el transceptor podría presentar posibles daños tales como brechas, sello de estanqueidad de caucho dañado, etc.

* Solamente cuando la cubierta de la clavija o el micrófono altavoz opcional están instalados.

NUNCA coloque el transceptor en un lugar poco seguro para evitar su uso por personal no autorizado.

En algunos países, el uso de un dispositivo de comunicación satelital puede estar prohibido o se requiere una licencia. Asegúrese de cumplir con todas las leyes y regulaciones aplicables en su área.

Acerca del marcado E: Existen instrucciones adicionales para la instalación de los transceptores móviles Icom en vehículos. Diríjase a su proveedor o distribuidor Icom.

■ Notas importantes

◆ Acerca del receptor del GPS

- No tape la antena con nada que pueda bloquear las señales del satélite.
- Las señales del GPS no se pueden transmitir a través de objetos metálicos. Al utilizar el transceptor en el interior de un vehículo, cabe la posibilidad de que la señal GPS no se reciba correctamente. Recomendamos utilizarlo cerca de una ventana.
- El receptor GPS puede no funcionar correctamente en los siguientes lugares:
 1. Túneles o edificios de gran altura
 2. Aparcamientos subterráneos
 3. Bajo un puente o viaducto
 4. En zonas boscosas remotas
 5. En condiciones meteorológicas adversas (día lluvioso o nublado)
- El Sistema de Posicionamiento Global (GPS) fue creado y está gestionado por el Departamento de Defensa de EE. UU. La fiabilidad y el mantenimiento del sistema son responsabilidad del Departamento. Las modificaciones introducidas por el Departamento pueden incidir negativamente en la fiabilidad y la función del sistema GPS.

■ Recomendación

LIMPIE EL RADIOTRANSMISOR A FONDO EN UN RECIPIENTE CON AGUA DULCE tras haberlo expuesto al agua salada y séquelo antes de hacerlo funcionar. De lo contrario, las teclas, los interruptores y los controladores pueden quedar inutilizables debido a la cristalización de la sal y/o los terminales de carga de la batería pueden corroerse.

NOTA: Si la protección impermeable del transceptor parece defectuosa, límpiela cuidadosamente con un paño suave y húmedo (agua dulce) y, a continuación, séquelo antes de utilizarlo. El transceptor puede perder su protección impermeable si la carcasa, el tapón de la toma o la tapa del conector están agrietados o rotos o si el radiotransmisor ha sufrido una caída. Póngase en contacto con su distribuidor Icom o el distribuidor autorizado en busca de asesoramiento.

Icom, Icom Inc. y el logotipo de Icom, son marcas registradas de Icom Incorporated (Japón) en Japón, EE. UU., Reino Unido, Alemania, Francia, España, Rusia, Australia, Nueva Zelanda y/o otros países.

La marca y logotipos de Bluetooth® son marcas comerciales registradas propiedad de Bluetooth SIG, Inc. y cualquier uso de tales marcas por Icom Inc. se realiza con licencia.

El resto de marcas y nombres comerciales son propiedad de sus respectivos propietarios.

3M, PELTOR y WS son marcas comerciales de 3M Company.

El resto de productos o marcas son marcas comerciales registradas o marcas comerciales de sus respectivos propietarios.

Iridium y el logotipo de Iridium son marcas comerciales registradas de Iridium Satellite LLC y sus filiales.

Icom no se hace responsable de la destrucción, daños o rendimiento de cualquier equipo Icom o de terceros si su funcionamiento es incorrecto a causa de:

- Fuerza mayor, incluyendo, entre otros, incendios, terremotos, tormentas, inundaciones, relámpagos u otros desastres naturales, disturbios, revueltas, guerras o contaminación radioactiva.
- El uso del transceptor de Icom con cualquier equipo que no haya sido fabricado o aprobado por Icom.

■ Índice

■ Importante	28
■ Definiciones.....	28
■ Características	28
■ Accesorios suministrados	28
■ Precauciones	29
■ Notas importantes.....	30
■ Recomendación	30
1 DESCRIPCIÓN DEL PANEL	32
■ Paneles frontal, superior y lateral.....	32
■ Pantalla de funciones.....	33
2 RECARGA DE LA BATERÍA.....	34
■ Precauciones referentes a la batería	34
■ Precauciones de carga	35
■ Cargador de batería	36
3 PANTALLA DE MENÚ	37
■ Estructura.....	37
4 FUNCIONAMIENTO BÁSICO	38
■ Recepción y transmisión.....	38
5 OPCIONES	39
6 INFORMACIÓN.....	40
■ Acerca De CE y la DDC	40
■ Desecho	40
■ Certificación	40

■ Paneles frontal, superior y lateral

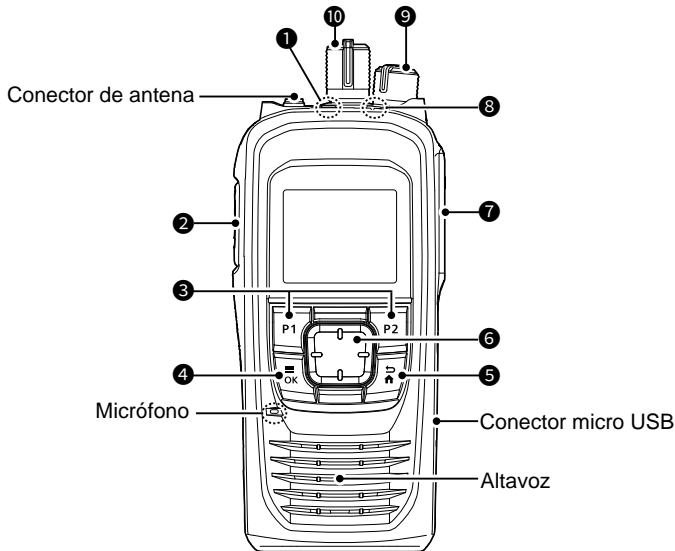

1 TECLA DE EMERGENCIA [EMER]

Mantenga pulsado para transmitir una llamada de emergencia.

2 INTERRUPTOR PTT [PTT]

Manténgalo pulsado para transmitir, suéltelo para recibir.

3 TECLAS P1/P2 [P1]/[P2]

Pulse para usar la función asignada en el menú "Key Setup".

*[OK] > Functions > Key Setup

4 TECLA MENÚ/ACEPTAR [OK]

- Pulse para entrar a la pantalla Menú.
- Pulse para seleccionar un elemento en la pantalla Menú.

5 TECLA ATRÁS/INICIO [BACK]

- Presione para regresar a la pantalla Menú anterior.
- Mantenga presionado para salir de la pantalla Menú.

6 TECLA DIRECCIONAL [UP]/[DOWN]/[LEFT]/[RIGHT]

Pulse para seleccionar un elemento de menú, un ajuste, etc.

7 MULTICONECTOR

Permite conectar un auricular opcional.

8 INDICADOR DE ESTADO

- Se ilumina en verde durante la recepción.
- Parpadeará en verde en el estado "OPEN".
- Se ilumina en rojo durante la transmisión.
- Parpadea en naranja mientras se está registrando, o si no se encontraron satélites.

9 INTERRUPTOR DE VOLUMEN/ALIMENTACIÓN [VOL]

- Gire para activar o desactivar el transceptor.
- Gire para ajustar el nivel de salida del audio.

10 SELECTOR DE GRUPO DE CONVERSACIÓN

Gire para seleccionar un grupo de conversación.

1 DESCRIPCIÓN DEL PANEL

■ Pantalla de funciones

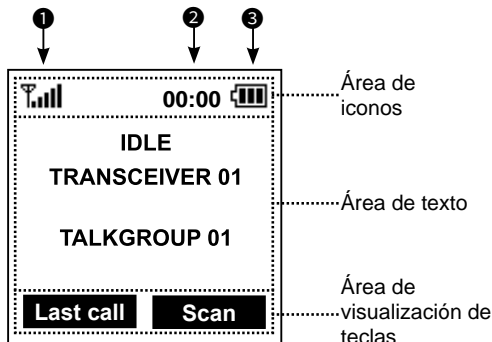

- ① Se muestra la pantalla en inglés a modo de ejemplo. Se pueden seleccionar otros idiomas en la pantalla Menú, si es necesario. ([OK] > Display > **Language**)

◇ Área de iconos

Indicadores

① INTENSIDAD DE LA SEÑAL

Muestra el nivel de intensidad relativa de la señal recibida.

NOTA: El icono de la antena “T” desaparece si no se ha establecido la conexión con un satélite. Mantenga la antena vertical y espere hasta que esté conectado, o mueva su posición a un lugar con una vista despejada del cielo.

② RELOJ

Muestra la hora actual.

③ BATERÍA

Aparece o parpadea para indicar el estado de la batería.

Iconos

Los siguientes iconos se visualizan en el área de iconos.

BLOQUEO

Se muestra cuando la función de bloqueo está activada.

VIGILANCIA

Se muestra cuando la función de vigilancia está activada.

VIBRACIÓN

Se muestra cuando la función de vibración está activada.

Bluetooth®

- “*” se muestra cuando Bluetooth está activado.
- “B” se muestra cuando se conecta un dispositivo Bluetooth.

MENSAJE

- Aparece después de recibir mensajes.
- Aparece si hay mensajes no leídos en la memoria de mensajes.

GRABACIÓN

Se muestra cuando la función de grabación está activada.

USB

Se muestra cuando se conecta un dispositivo USB.

◇ Área de texto

Muestra el estado, el nombre del transceptor preajustado y el nombre del grupo de conversación seleccionado.

Estado	Descripción
IDLE	El grupo de conversación seleccionado no está activo.
OPEN	El grupo de conversación seleccionado está activo pero nadie está hablando.
REQUESTING	El transceptor solicita la transmisión.
TALKING	Transmisión
LISTENING	Recepción
SCANNING	Escanear una llamada
BUSY	No se puede transmitir porque se está recibiendo el audio.

◇ Área de visualización de teclas

Se muestran los nombres de la función asignada a [P1] y [P2].

■ Precauciones referentes a la batería

El uso incorrecto de las baterías de iones de litio podría provocar los siguientes peligros: humo, incendios o rotura de la batería. El mal uso también podría causar daños en la batería o una degradación en su rendimiento.

⚠ **¡PELIGRO! NUNCA** suelde los terminales de la batería **NI** modifique la batería en forma alguna. Podría causar generación de calor, y la batería podría explotar, emitir humo o prenderse.

⚠ **¡PELIGRO! NUNCA** coloque ni deje las baterías en áreas con temperaturas superiores a 50 °C (122 °F). La acumulación de calor en las celdas de la batería tal como la producida por estar cerca de llamas o estufas, al dejarse en el interior de un coche al sol o bajo la luz directa del sol durante largos periodos de tiempo, puede ocasionar su avería o provocar un incendio. Las temperaturas excesivas también podrían degradar el rendimiento o acortar la vida útil de batería.

⚠ **¡PELIGRO! NUNCA** golpee o dañe de ningún otro modo la batería. No utilice la batería si ha sido fuertemente golpeada, si ha sufrido una fuerte caída o si ha sido sometida a alta presión. Los daños de la batería podrían no ser visibles en el exterior de la carcasa. Incluso cuando las superficies de la batería no muestran fisuras u otros daños, las celdas internas podrían romperse o incendiarse.

⚠ **¡PELIGRO! NUNCA** coloque baterías cerca del fuego. El fuego o el calor podrían causar que se rompan o exploten. Deseche las baterías usadas en conformidad con las normativas locales.

⚠ **¡PELIGRO! NUNCA** permita que el líquido contenido en el interior de la batería penetre en los ojos. Esto puede provocar ceguera. Aclare los ojos con abundante agua limpia, sin frotarlos, y acuda a un médico inmediatamente.

⚠ **¡ADVERTENCIA! NUNCA** ponga la batería en un horno microondas, un contenedor de alta presión o en una cocina de inducción. Podría causar un incendio, sobrecalentamiento o la rotura de las celdas de la batería.

⚠ **¡ADVERTENCIA! NUNCA** permita que el líquido dentro de las celdas de la batería entre en contacto con su cuerpo. Si lo hace, lave la zona afectada inmediatamente con agua limpia.

⚠ **¡ADVERTENCIA! NUNCA** utilice baterías deterioradas. Podrían provocar un incendio.

PRECAUCIÓN: NO continúe usando la batería si emite olores anómalos, se calienta o si está decolorada o deformada. Si se produce cualquiera de estos incidentes, póngase en contacto con su proveedor o distribuidor Icom.

PRECAUCIÓN: NO exponga la batería a la lluvia, nieve, agua de mar o cualquier otro líquido. No cargue ni utilice una batería mojada. Si la batería se moja, asegúrese de limpiarla con un paño seco antes de volver a usarla.

PRECAUCIÓN: NO use la batería fuera del intervalo de temperaturas especificado para el transceptor (−30 °C ~ +60 °C (−22 °F ~ +140 °F)) y la batería (−20 °C ~ +60 °C (−4 °F ~ +140 °F)). Usar la batería fuera de este intervalo de temperaturas especificado reducirá el rendimiento y la vida de la celda de batería. Fijese en que el intervalo de temperaturas de la batería excede al del transceptor. En este caso el transceptor podría no funcionar correctamente ya que estaría fuera de su intervalo operativo de temperatura.

PRECAUCIÓN: NO deje la batería completamente cargada, completamente descargada o en un entorno con temperaturas excesivas (más de 50 °C, 122 °F) durante un largo periodo de tiempo. Si no va a usar la batería durante un largo período, deberá extraerla del transceptor después de descargarla. Use la batería hasta que la capacidad restante alcance aproximadamente la mitad, a continuación, guárdela en un lugar seguro y seco dentro de los siguientes intervalos de temperatura:

−20 °C ~ +50 °C (−4 °F ~ +122 °F)
(menos de un mes)

−20 °C ~ +40 °C (−4 °F ~ +104 °F)
(menos de tres meses)

−20 °C ~ +20 °C (−4 °F ~ +68 °F)
(menos de un año)

2 RECARGA DE LA BATERÍA

■ Precauciones referentes a la batería (continuación)

ASEGÚRESE de sustituir la batería por una nueva aproximadamente a los cinco años de su fabricación, incluso si conserva carga. El material dentro de las celdas de la batería se debilitará transcurrido un cierto período de tiempo, incluso con poco uso. El número de veces aproximado que se puede cargar la batería es de entre 300 y 500. Incluso aunque la batería parezca estar cargada, el período operativo del transceptor puede acortarse cuando:

- Han pasado aproximadamente 5 años desde que se fabricó la batería.
- La batería se ha recargado repetidamente.

■ Precauciones de carga

⚠ **¡PELIGRO! NUNCA** cargue la batería en áreas con temperaturas excesivas, como al estar cerca de llamas o estufas, en el interior de un coche al sol o expuesta a la luz directa del sol. En dichos entornos se activará el circuito de seguridad/protección de la batería y detendrá la carga de la batería.

⚠ **¡ADVERTENCIA! NUNCA** cargue el transceptor durante una tormenta eléctrica. Podría sufrir una descarga eléctrica, provocar un incendio o dañar el transceptor. Desconecte siempre el adaptador de alimentación antes de una tormenta.

⚠ **¡ADVERTENCIA! NUNCA** cargue o deje la batería en el cargador durante un período superior al especificado para la carga. Si la batería no se carga completamente transcurrido el tiempo especificado deje de cargarla y retírela del cargador. Cargar la batería más tiempo del especificado podría causar un incendio, sobrecalentamiento o ruptura de la batería.

⚠ **¡ADVERTENCIA!** Compruebe regularmente el estado de la batería durante la carga. Si se produce cualquier circunstancia anómala, cese el uso de la batería.

PRECAUCIÓN: NO introduzca el transceptor (batería instalada en el transceptor) en el cargador si está mojado o sucio. Esto oxidará los terminales de la batería o puede estropear el cargador. El cargador no es resistente al agua.

PRECAUCIÓN: NO cargue la batería fuera del siguiente intervalo de temperaturas: 0 °C ~ 60 °C (32 °F ~ 140 °F). De lo contrario, el tiempo de carga aumentará, pero la batería no se cargará completamente. Durante la carga, en el momento en el que la temperatura se salga de la gama especificada, la carga se detendrá automáticamente.

PRECAUCIÓN: NO utilice el adaptador de alimentación a no ser que la toma de corriente esté cerca del equipo y sea fácilmente accesible. Desenchufe el adaptador de alimentación CA de la toma de corriente cuando no lo esté utilizando.

■ Cargador de batería

NOTA:

- Antes de conectar o desconectar una batería, ASEGÚRESE de apagar el transceptor girando [VOL] completamente en sentido antihorario hasta que emita un clic. De lo contrario, el transceptor podría no funcionar correctamente.
- ASEGÚRESE de quitar el transceptor del cargador mientras opera el transceptor.

◇ Cargador de batería suministrado

Tiempo de carga:

Aproximadamente 3,1 horas para la BP-300

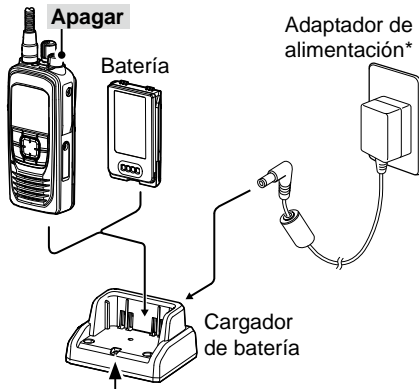

Indicador de carga

- Se ilumina en naranja: Carga
- Se ilumina en verde: Cargada
- Parpadea en rojo: Cuando ha ocurrido un error de carga.

* Es posible que no sea suministrado o que la forma difiera, dependiendo de la versión del transceptor.

NOTA: Si el indicador de carga parpadea en verde y naranja de forma alterna, retire la batería o el transceptor del cargador y vuelva a introducirla. Si el indicador de carga sigue parpadeando en verde y naranja de forma alterna, consulte a su proveedor para obtener detalles.

◇ Función de aumento de la vida de la batería

El cargador posee el interruptor de función Aumento de la vida de la batería en el panel inferior.

- APAGADO: La batería está completamente cargada. El tiempo de funcionamiento del transceptor es máximo.
- ENCENDIDO: La batería no está totalmente cargada y su ciclo de vida disminuirá.
 - ① El ciclo de vida de la batería es ampliado. Pero el tiempo de funcionamiento del transceptor es menor.

◇ Conector micro USB

En lugar del cargador de batería suministrado, también puede utilizar el conector micro USB para la carga.

- ① " " se muestra durante la carga.
- ① El tiempo de carga puede ser más largo que al usar un cargador de baterías.

Se puede utilizar la pantalla Menú para configurar los valores que no suelen cambiarse y ajustar las funciones.

■ Estructura

La pantalla Menú tiene una estructura de árbol.

Puede ir al siguiente nivel pulsando [RIGHT] u [OK] y retroceder un nivel pulsando [LEFT] o [BACK].

Para seleccionar un elemento, pulse [UP] o [DOWN].

Consulte el MANUAL DE FUNCIONAMIENTO para ver los detalles de cada elemento del menú. Puede descargar el MANUAL DE FUNCIONAMIENTO desde el sitio web de Icom.

- ① Los elementos de menú que se encuentran en el transceptor pueden ser diferentes dependiendo de la versión del transceptor o de los ajustes previos. Consulte con su distribuidor para obtener información detallada.

<https://www.icomjapan.com/support/>

Talkgroup
Refresh Talkgroup
Talkgroup List
PTT Option
Talk Timer
Mic Gain
Call Recorder
Received Message
Message List
Location Sharing
Position Format
Distance Format

Bluetooth
Bluetooth ON/OFF
BT Device List
Bluetooth Reset
BT Auto Connect
BT Audio Setting
BT Device Info
Key Beep (VS-3)
PWR Save (VS-3)
PTT Beep (VS-3)
One touch PTT
Waiting Pairing
Functions
Auto Keypad Lock
Key Setup
P1 Key
P2 Key
PC Command
Clock
Clock Display
Time Format
Clock Time Zone
DST
Display
Backlight
Contrast
Language
Beep/Vibration
System Beep Lv
Emer Beep Lv
Key Beep Lv
Ringer Lv
Opening Beep Lv
System Vibration
Emer Vibration
Key Vibration
Receive Vibration
Opening Vibration
Information
Battery Information
RSSI
My Position
Firmware Info
Satellite Info
Certification

Recepción y transmisión

Encendido del transceptor

- Gire [VOL] para activar el transceptor.
 - El transceptor busca un satélite.
 - Cuando el transceptor esté conectado al satélite, se visualizará "IDLE", el nombre del transceptor y el nombre del grupo de conversación.
- ① Pulse [Last Call] para reproducir la llamada recibida.
- ① Pulse [UP] o [DOWN] para visualizar la lista grupo de conversación.
- ① Gire el selector Grupo de conversación para seleccionar un grupo de conversación.

Recepción

Durante la recepción, "LISTENING" y el nombre del transceptor de origen son visualizados; también se debe oír el audio.

- ① Gire [VOL] para ajustar el nivel de volumen del audio.
- ① Pulse [Ignore] para dejar de recibir e ignorar la llamada.



Transmisión

PRECAUCIÓN: NO transmita sin una antena.

1. Mantenga pulsado [PTT].
 - ① "REQUESTING" aparece cuando el transceptor solicita la transmisión.
2. Cuando se visualiza "TALKING", hable con su nivel de voz normal.
 - ① Puede transmitir continuamente durante el período permitido por el sistema.

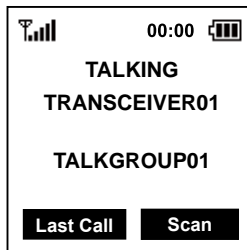

NOTA:

- Si la conexión se vuelve deficiente mientras se transmite pulsando [PTT], el transceptor emite el pitido "PuPu" a intervalos de 1,5 segundos.
- No puede transmitir mientras escucha el audio recibido. Se confirma que la recepción ha finalizado con un pitido "Pi" y la visualización de "OPEN".

Escanear e Ignorar

[Scan]

Pulse para escanear una llamada.

[Ignore]

Pulse para ignorar la llamada recibida.

- ① La función Ignorar se cancelará si no hay más llamadas durante 90 o más segundos.

NOTA:

- El transceptor recibe y transmite usando varios satélites que giran en la misma órbita. La recepción y la transmisión podrían fallar en función de la posición del satélite o de los obstáculos entre el transceptor y los satélites.
- Su cuerpo también puede ser un obstáculo. No enganche el transceptor en su cintura.

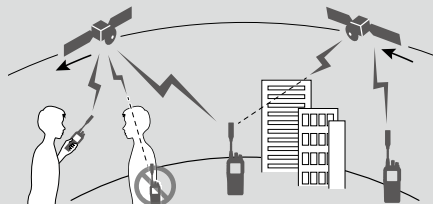

◇ BATERÍA

• BATERÍA **BP-300**

Tensión:

7,2 V

Capacidad:

2270 mAh (mínimo), 2350 mAh (típico)

Duración aproximada de la batería*: 14.5 horas

* Los períodos de funcionamiento se calculan bajo las siguientes condiciones.

TX: RX: en espera = 5: 5 : 90

◇ CARGADORES

• CARGADOR DE ESCRITORIO **BC-241** + ADAPTADOR DE CA **BC-242**

Para cargar una sola batería rápidamente.

• CARGADOR MÚLTIPLE **BC-214N** + ADAPTADOR DE CARGADOR **AD-140** + ADAPTADOR DE CA **BC-157S** Para cargar hasta 6 baterías rápidamente.

• ESTACIÓN DE ACOPLAMIENTO **BC-247** + ADAPTADOR DE CA **BC-242**

El cargador de pared.

◇ OTROS

• CABLE DE ALIMENTACIÓN DE CC **OPC-656**

Usar con una fuente de alimentación de 13,8 V en lugar del adaptador de alimentación.

(Usar con la BC-214N)

• ANTENA **FA-S102U**

• ANTENA **AH-40**

La antena con una base de imán y cable (aproximadamente 1,5 m).

• **OPC-2422** COAXIAL CABLE

Un cable de extensión para usar con el AH-40 (aproximadamente 5 m).

• PINZA DE CINTURÓN **MBB-5**

• MICRÓFONO ADAPTADOR **HM-222**

Con tecla de emergencia.

HM-222 cumple con los requisitos IP68 en cuanto a la estanqueidad.

• AURICULARES **VS-3** Bluetooth®

Los auriculares Bluetooth® con un interruptor [PTT].

Acerca de los auriculares Bluetooth® de terceros:

Icom ha comprobado el funcionamiento PTT con algunos auriculares 3M Peltor, como WS Headset XP, WS ProTac XP y WS Alert XP. (No se garantiza la compatibilidad).

• CABLE DEL INTERRUPTOR PTT **VS-5MC** + AURICULARES **HS-94***1, **HS-95***2, **HS-97***3

VS-5MC: Usado para conectar auriculares a un transceptor.

*1Tipo gancho para oreja

*2Tipo brazo cervical

*3Micrófono de garganta

• MICRÓFONO DE TIPO PASADOR **HM-163MC** + AURICULAR **EH-15B**,

AURICULAR DE TIPO GANCHO PARA OREJA **SP-28**, AURICULAR DE TUBO **SP-26**

• ADAPTADOR DE AURICULAR DE TIPO TUBO **SP-32**

Para uso con EH-15B.

• AURICULAR DE TUBO **SP-27**, AURICULAR DE TIPO GANCHO PARA OREJA **SP-29**,

AURICULAR **SP-40** + ADAPTADOR DE AURICULAR **AD-135**

AD-135: Usado para conectar un auricular al conector múltiple del transceptor.

• ADAPTADOR DE CA **AD-118**

Utilizado para conectar un auricular con conector de 6 pines Hirose al conector múltiple del transceptor.

Algunas opciones pueden no estar disponibles en algunos países.

Consulte con su distribuidor para obtener información detallada.

■ Acerca De CE y la DDC



Por el presente documento, Icom Inc. declara que las versiones del IC-SAT100 que tienen

el símbolo "CE" en el producto cumplen con los requisitos esenciales de la Directiva de Equipos de Radio 2014/53/UE y con la restricción del uso de ciertas sustancias peligrosas en los equipos eléctricos y electrónicos de la Directiva 2011/65/UE. El texto completo de la declaración de conformidad de la UE se encuentra disponible en la siguiente dirección de Internet:

<https://www.icomjapan.com/support/>

■ Desecho



El símbolo de reciclaje tachado en el producto, documentación o embalaje le recuerda que en la Unión Europea, todos

los productos eléctricos y electrónicos, baterías y acumuladores (baterías recargables) deben llevarse a puntos de recogida concretos al final de su vida útil. No deseche estos productos con la basura doméstica no clasificada. Deséchelos de acuerdo con las normativas y leyes locales aplicables.

■ Información Técnica

- Potencia de Salida: 7 W
- SAR 10g: 4,46 W/kg

■ Certificación

Consulte la pantalla "Certification" para ver las certificaciones adquiridas con el transceptor.

([OK] > Information > **Certification**)

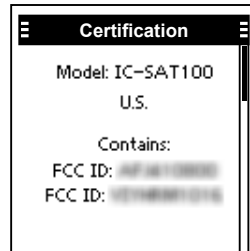

FRANÇAIS

Merci d'avoir choisi ce produit Icom.

Cet appareil a été conçu et fabriqué avec le meilleur de la technologie et du savoir-faire Icom. Avec un bon entretien, ce produit devrait vous procurer des années de fonctionnement sans problèmes.

■ Important

LISEZ TOUTES LES INSTRUCTIONS attentivement et entièrement avant d'utiliser l'émetteur-récepteur.

CONSERVEZ CE MANUEL D'INSTRUCTIONS — Ce manuel d'instructions contient des instructions d'utilisation importantes pour l'IC-SAT100.

Pour les fonctions et instructions avancées, voir le MODE D'EMPLOI sur le site internet d'Icom pour plus d'informations.

<https://www.icomjapan.com/support/>

■ Définitions explicites

MOT	DÉFINITION
⚠ DANGER !	Risque d'accident mortel, de blessures corporelles graves ou d'explosion.
⚠ AVERTISSEMENT !	Risque de blessures corporelles, d'incendie ou de choc électrique.
ATTENTION	Risque de dégât matériel.
REMARQUE	Inconvénient seulement, en cas de nonrespect. Absence de risque de blessures corporelles, d'incendie ou de choc électrique.

■ Caractéristiques

- Communication en temps réel avec le réseau à satellite Iridium® à la couverture mondiale, y compris les pôles
- Communication de un à plusieurs interlocuteurs (maximum 15 groupes)
- Audio puissant 1500 mW
- Plusieurs langues disponibles (chinois, japonais, anglais, français et espagnol)

■ Accessoires fournis

Bloc-batterie

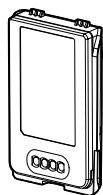

Clip de ceinture



Adaptateur électrique
(avec fiches d'adaptateur)

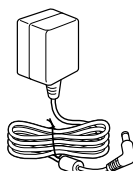

Antenne



Chargeur de batterie

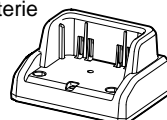

REMARQUE : Certains accessoires ne sont pas fournis, ou ont une apparence différente, selon la version de l'émetteur-récepteur.

■ Précautions

⚠ **DANGER !** N'utilisez et ne rechargez **JAMAIS** des blocs-batteries Icom avec des émetteurs-récepteurs non-Icom ou des chargeurs non-Icom. Seuls les blocs-batteries Icom sont testés et homologués pour être utilisés avec des émetteurs-récepteurs Icom ou pour être rechargés avec des chargeurs Icom. L'utilisation de blocs-batteries ou de chargeurs tiers ou de contrefaçon peut être à l'origine de fumées, d'incendie ou peut faire éclater la batterie.

⚠ **AVERTISSEMENT ! NE JAMAIS** tenir l'émetteur-récepteur avec l'antenne placée à proximité immédiate ou en contact avec des parties du corps exposées, en particulier le visage ou les yeux, lors des transmissions.

⚠ **AVERTISSEMENT ! NE JAMAIS** utiliser l'émetteur-récepteur avec un casque ou tout autre accessoire audio à un niveau sonore élevé. L'utilisation continue à un niveau sonore élevé peut provoquer un bourdonnement dans vos oreilles. Si vous entendez un bourdonnement, baissez le niveau du volume ou interrompez l'utilisation.

ATTENTION : NE PAS court-circuiter les bornes du bloc-batterie. Un court-circuit peut se produire si les bornes touchent des objets métalliques, tels que des clés, faites donc attention lorsque vous rangez des blocs-batteries (ou l'émetteur-récepteur) dans des sacs, etc. Transportez-les de telle sorte que des courts-circuits ne peuvent se produire avec des objets métalliques. Car cela peut endommager le bloc-batterie ainsi que l'émetteur-récepteur.

ATTENTION : NE PAS utiliser de solvants agressifs tels que du Benzène ou de l'alcool lors du nettoyage. Cela risque d'endommager les surfaces de l'équipement. Si la surface est poussiéreuse ou sale, nettoyez-la avec un tissu doux et sec.

ATTENTION : NE PAS placer ou laisser l'émetteur-récepteur dans des environnements excessivement poussiéreux. Cela pourrait endommager l'émetteur-récepteur.

NE PAS placer ou laisser l'émetteur-récepteur en plein soleil ou dans des zones hors de la plage de température spécifiée :
– 30 °C (– 22 °F) ~ +60 °C (+140 °F)

MISE EN GARDE ! L'émetteur-récepteur répond aux exigences de la norme IP67* en matière de protection étanche à la poussière et de résistance à l'eau. Cependant, en cas de chute de l'émetteur-récepteur, la protection contre la poussière et à l'eau ne peuvent plus être garanties, car l'émetteur-récepteur risque d'être fissuré ou le joint d'étanchéité endommagé, etc.

* Seulement lorsque le cache de la prise ou le microphone du haut-parleur en option est fixé.

Ne placez **JAMAIS** l'émetteur-récepteur dans un endroit non sécurisé pour éviter toute utilisation par des personnes non autorisées.

Dans certains pays, l'utilisation d'un appareil de communication par satellite peut être interdite ou une licence est requise. Assurez-vous de respecter toutes les lois et réglementations en vigueur dans votre région.

À propos de l'E-marking: Icom fournit des instructions détaillées pour l'installation des émetteurs-récepteurs mobiles à bord de véhicules. Contactez votre distributeur Icom pour en savoir plus.

■ Remarques importantes ■ Recommandation

◇ À propos du récepteur GPS

- Ne couvrez pas l'antenne avec quoi que ce soit qui puisse bloquer les signaux satellites.
- Les signaux GPS ne traversent pas les objets métalliques. Lors de l'utilisation de l'émetteur-récepteur à l'intérieur d'un véhicule, vous risquez de ne pas recevoir les signaux GPS. Il est recommandé de l'utiliser près d'une fenêtre.
- Le récepteur GPS risque de ne pas fonctionner s'il est utilisé dans les endroits suivants :
 1. Tunnels ou immeubles très hauts
 2. Parcs de stationnement souterrains
 3. Sous un pont ou un viaduc
 4. Dans des zones forestières isolées
 5. Par mauvais temps (pluie ou forte couverture nuageuse)
- Le Système Mondial de Positionnement (GPS) est mis en place et géré par le Secrétariat Américain à la défense. Cette administration est responsable de la précision et de l'entretien du système GPS. Chaque modification appliquée par cette administration peut affecter la précision et le fonctionnement du système GPS.

NETTOYER SOIGNEUSEMENT L'ÉMETTEUR-RÉCEPTEUR DANS UN RÉCIPIENT AVEC DE L'EAU DOUCE

après toute exposition à l'eau de mer et sécher l'appareil avant de l'utiliser de nouveau. Autrement, les touches de l'émetteur-récepteur, les commutateurs et les contrôleurs risquent de devenir inutilisables du fait de la cristallisation du sel, et/ou de la corrosion des bornes de recharge du bloc batterie.

REMARQUE : Si la protection étanche de l'émetteur-récepteur semble défectueuse, la nettoyer soigneusement avec un tissu doux et humide (d'eau douce), puis la sécher avant de l'utiliser. L'émetteur-récepteur risque de perdre sa protection étanche si le boîtier, le capuchon de la prise jack, ou le couvercle du connecteur est fêlé ou cassé, ou en cas de chute de l'émetteur-récepteur. Contactez votre distributeur ou votre concessionnaire Icom pour obtenir des conseils.

Le logo Icom, Icom Inc. et Icom sont des marques déposées de Icom Incorporated (Japon) au Japon, aux États-Unis, au Royaume-Uni, en Allemagne, en France, en Espagne, en Russie, en Australie, en Nouvelle-Zélande et/ou dans d'autres pays.

Le nom et les logos Bluetooth® sont des marques déposées appartenant à Bluetooth SIG, Inc. Toute utilisation de ces marques par Icom Inc. fait l'objet d'une licence.

Les autres marques déposées et noms commerciaux appartiennent à leurs propriétaires respectifs.

3M, PELTOR et WS sont des marques déposées de 3M Company.

Tous les autres produits et toutes les autres marques sont des marques déposées ou non appartenant à leur titulaire respectif.

Iridium et le logo Iridium sont des marques déposées d'Iridium Satellite LLC et de ses filiales.

Icom n'est pas responsable de la destruction ou des dommages sur l'émetteur-récepteur Icom, si le dysfonctionnement est causé par :

- Force majeure, sans toutefois s'y limiter, les incendies, tremblements de terre, tempêtes, inondations, la foudre, ou autres catastrophes naturelles, perturbations, émeutes, guerre, ou contamination radioactive.
- L'utilisation de l'émetteur-récepteur Icom avec tout équipement non fabriqué ou approuvé par Icom.

■ Table Des matières

■ Important.....	41
■ Définitions explicites.....	41
■ Caractéristiques.....	41
■ Accessoires fournis.....	41
■ Précautions.....	42
■ Remarques importantes.....	43
■ Recommandation.....	43
1 DESCRIPTION DU PANNEAU.....	45
■ Face avant, dessus et côtés.....	45
■ Affichage des fonctions.....	46
2 CHARGE DE LA BATTERIE.....	47
■ Mise en garde concernant la batterie.....	47
■ Mise en garde concernant la recharge.....	48
■ Chargeur de batterie.....	49
3 ÉCRAN DU MENU.....	50
■ Construction.....	50
4 FONCTIONNEMENT DE BASE.....	51
■ Émission et réception.....	51
5 OPTIONS.....	52
6 INFORMATIONS.....	53
■ Informations CE et DOC.....	53
■ Mise au rebut.....	53
■ Certification.....	53
■ Information FCC.....	53
■ Information en matière de sécurité.....	54

■ Face avant, dessus et côtés

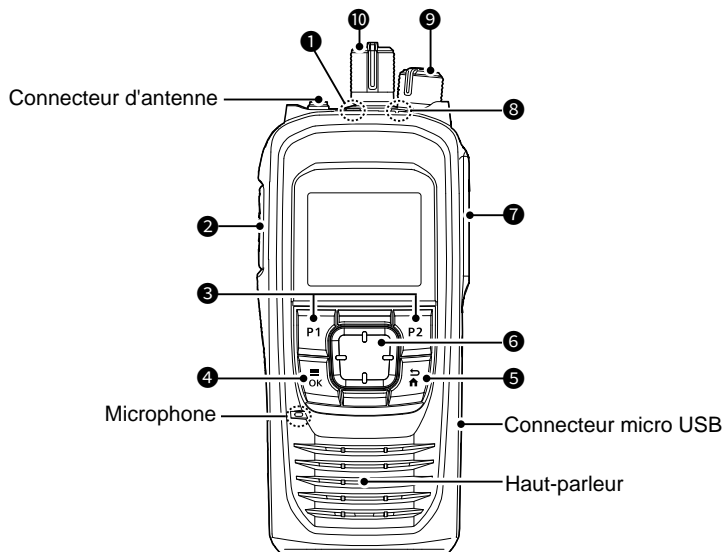

1 TOUCHE D'URGENCE [EMER]

Maintenir enfoncé pour émettre un appel d'urgence.

2 COMMUTATEUR PTT [PTT]

Maintenir enfoncé pour émettre, relâcher pour recevoir.

3 TOUCHES P1/P2 [P1]/[P2]

Appuyez sur la touche pour utiliser la fonction attribuée dans le menu « Key Setup »*.

*[OK] > Fonctions > Key Setup

4 MENU/OK KEY [OK]

- Appuyez pour passer à l'écran de menu.
- Appuyez pour sélectionner un élément dans l'écran de menu.

5 TOUCHE RETOUR/ACCUEIL [BACK]

- Appuyez pour revenir à l'écran de menu précédent.
- Maintenez enfoncé pour sortir de l'écran Menu.

6 TOUCHE DIRECTIONNELLE [UP]/[DOWN]/[LEFT]/[RIGHT]

Appuyez pour sélectionner un élément du menu, un réglage, etc.

7 MULTI-CONNECTEUR

Se connecte à un casque d'écoute en option.

8 INDICATEUR D'ÉTAT

- S'allume en vert lors de la réception.
- Clignote en vert en état « OPEN ».
- S'allume en rouge lors de l'émission.
- Clignote en orange lors de l'enregistrement ou ne détecte aucun satellite.

9 COMMUTATEUR DE VOLUME/ PUISSANCE [VOL]

- Tournez pour l'émetteur-récepteur en MARCHÉ ou ARRÊT.
- Tournez pour régler le niveau de sortie audio.

10 SÉLECTEUR DE GROUPE D'APPEL

Tournez pour sélectionner un groupe d'appel.

Affichage des fonctions

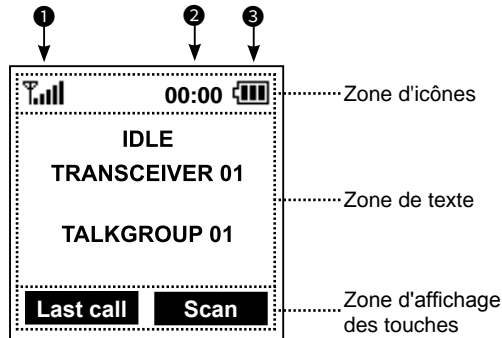

- ① L'affichage est indiqué en anglais à titre d'exemple. Sélectionnez d'autres langues sur l'écran du menu, si nécessaire. ([OK] > Display > **Language**)

◆ Zone d'icônes

Indicateurs

① FORCE DU SIGNAL

Affiche le niveau de force du signal de réception correspondant.

REMARQUE: L'icône d'antenne «  » disparaît si la connexion avec un satellite n'est pas établie. Gardez l'antenne verticale et attendez que vous soyez connecté, ou déplacez votre position à l'endroit avec une vue dégagée du ciel.

② HORLOGE

Affiche l'heure actuelle.

③ BATTERIE

S'affiche ou clignote pour indiquer l'état de la batterie.

Icônes

Les icônes suivantes s'affichent dans la zone des icônes.

VERROUILLER

Affiché lorsque la fonction de verrouillage est ACTIVÉE.



SURVEILLANCE

Affiché lorsque la fonction de surveillance est activée.

VIBRATION

Affiché lorsque la fonction de vibration est activée.

Bluetooth®

- «  » s'affiche lorsque le Bluetooth est activé.
- «  » s'affiche lorsqu'un appareil Bluetooth est connecté.

MESSAGE

- S'affiche lorsque des messages ont été reçus.
- S'affiche si des messages non lus sont toujours dans la mémoire des messages.

RECORD

Affiché lorsque la fonction d'enregistrement est activée.

USB

S'affiche lorsqu'un appareil USB est connecté.

◆ Zone de texte

Affiche l'état, le nom pré-réglé de l'émetteur-récepteur, et le nom du groupe d'appel sélectionné.

Statut	Description
IDLE	Le groupe d'appel sélectionné est inactif.
OPEN	Le groupe d'appel sélectionné est actif mais personne ne parle.
REQUESTING	L'émetteur-récepteur demande une transmission.
TALKING	Émission
LISTENING	Réception
SCANNING	Scanner un appel
BUSY	Impossible de transmettre car l'audio est en cours de réception.

◆ Zone d'affichage des touches

Affiche les noms de la fonction attribuée à [P1] et [P2].

■ Mise en garde concernant la batterie

Une mauvaise utilisation des batteries au Li-ion présente les risques suivants : dégagement de fumée, incendie ou éclatement de la batterie. Une mauvaise utilisation peut également endommager la batterie ou en dégrader ses performances.

⚠ **DANGER ! NE JAMAIS** souder les bornes de la batterie **NI** modifier le bloc-batterie. Ceci peut provoquer une surchauffe de la batterie, qui risque alors d'éclater, de fumer ou de prendre feu.

⚠ **DANGER ! NE JAMAIS** placer ou laisser le bloc-batterie dans des lieux où les températures sont supérieures à 50 °C (122 °F). La montée en température des cellules de la batterie, comme cela peut survenir à proximité de flammes ou de poêles, à l'intérieur d'un véhicule exposé au soleil, ou en plein soleil pendant une longue période de temps, peut détruire ou enflammer les cellules de la batterie. Les températures excessives peuvent également dégrader les performances du bloc-batterie ou réduire la durée de vie de la batterie.

⚠ **DANGER ! NE JAMAIS** cogner ou provoquer d'autres chocs sur le bloc-batterie. Ne pas utiliser un bloc-batterie qui a reçu un choc important, qui est tombé au sol ou qui a été soumis à de fortes pressions. Les dommages subis par un bloc-batterie peuvent ne pas être visibles de l'extérieur. Même si la surface de la batterie ne semble pas fissurée ou endommagée, les cellules à l'intérieur de la batterie peuvent se rompre ou prendre feu.

⚠ **DANGER !** Ne placez **JAMAIS** des blocs-batteries près du feu. La chaleur ou des flammes peuvent provoquer un éclatement ou une explosion. Mettez au rebut les blocs-batteries usagés conformément à la réglementation locale.

⚠ **DANGER ! NE JAMAIS** laisser du liquide provenant de l'intérieur de la batterie entrer en contact avec les yeux. Cela peut causer une cécité. Rincez abondamment les yeux à l'eau courante, sans les frotter et consultez immédiatement un médecin.

⚠ **AVERTISSEMENT ! NE JAMAIS** mettre le bloc-batterie dans un four à micro-ondes, un récipient haute-pressure ou dans un appareil de cuisson à induction. Ceci peut provoquer un incendie, une surchauffe ou conduire à la rupture des cellules de la batterie.

⚠ **AVERTISSEMENT ! NE JAMAIS** laisser du liquide provenant de l'intérieur des cellules de la batterie entrer en contact avec votre corps. Si cela se produit, rincez immédiatement avec de l'eau propre.

⚠ **AVERTISSEMENT !** N'utilisez **JAMAIS** des blocs-batteries détériorés. Ils pourraient provoquer un incendie.

ATTENTION : NE PAS continuer à utiliser le bloc-batterie s'il dégage une odeur anormale, s'il surchauffe, est décoloré ou déformé. Si l'une de ces situations se produit, contactez votre revendeur ou distributeur Icom.

ATTENTION : NE PAS exposer le bloc-batterie à la pluie, à la neige, à l'eau de mer ou à tout autre liquide. Ne pas charger ou utiliser un bloc humide. Si un bloc est humide, veillez à l'essuyer avec un chiffon propre et sec avant de l'utiliser.

ATTENTION : NE PAS utiliser le bloc-batterie hors de la plage de température spécifiée pour l'émetteur-récepteur (-30 °C ~ +60 °C (-22 °F ~ +140 °F)) et la batterie elle-même (-20 °C ~ +60 °C (-4 °F ~ +140 °F)). L'utilisation de la batterie hors de la plage de température spécifiée réduit les performances et la longévité des cellules de la batterie. Notez que la plage de température indiquée pour la batterie peut être plus grande que celle qui s'applique à l'émetteur-récepteur. En pareil cas, le fonctionnement de l'émetteur-récepteur peut être altéré par une utilisation en dehors de la plage de température de fonctionnement.

ATTENTION : NE PAS laisser le bloc à pleine charge, entièrement déchargé, ou dans un environnement à température excessive (supérieure à 50 °C, 122 °F) pendant une période prolongée. Si vous prévoyez de ne pas utiliser le bloc-batterie pendant une période prolongée, retirez-le de l'émetteur-récepteur après l'avoir déchargé. Vous pouvez utiliser le bloc-batterie jusqu'à ce que la capacité se soit réduite de moitié, puis gardez-le en sécurité dans un endroit frais et sec dans la plage de températures suivante :
 – 20 °C ~ +50 °C (– 4 °F ~ +122 °F)
 (un mois maximum)
 – 20 °C ~ +40 °C (– 4 °F ~ +104 °F)
 (trois mois maximum)
 –20 °C ~ +20 °C (–4 °F ~ +68 °F)
 (un an maximum)

VEILLEZ à remplacer le bloc-batterie par un neuf après environ cinq ans, même s'il maintient la charge. Les matériaux présents à l'intérieur des cellules de la batterie se détériorent après un certain temps, même en cas d'utilisation réduite. L'estimation du nombre de fois que vous pouvez recharger le bloc est comprise entre 300 et 500. Même lorsque le bloc semble complètement chargé, le temps de fonctionnement de l'émetteur-récepteur peut être réduit si :

- Le bloc a été fabriqué il y a environ 5 ans.
- Le bloc a été chargé de nombreuses fois.

■ Mise en garde concernant la recharge

⚠ **DANGER ! NE JAMAIS** charger le bloc-batterie dans des endroits exposés à des températures extrêmement élevées, comme à proximité de flammes ou de poêles, à l'intérieur d'un véhicule exposé au soleil, ou en plein soleil. Dans ces environnements, le circuit de sécurité/protection à l'intérieur de la batterie peut s'activer et interrompre la recharge de la batterie.

⚠ **AVERTISSEMENT ! NE JAMAIS** charger l'émetteur-récepteur durant un orage. Cela risquerait de provoquer un choc électrique, un incendie ou d'endommager l'émetteur-récepteur. Toujours débrancher l'adaptateur électrique avant une tempête.

⚠ **AVERTISSEMENT ! NE JAMAIS** recharger ou laisser la batterie dans le chargeur de batterie au-delà du temps spécifié pour la charge. Si la batterie n'est pas complètement chargée pendant le temps spécifié, interrompez la recharge et retirez la batterie du chargeur de batterie. En continuant à charger la batterie au-delà du temps spécifié, vous pouvez provoquer un incendie, une surchauffe ou détériorer la batterie.

⚠ **AVERTISSEMENT !** Surveillez de temps en temps l'état du bloc-batterie pendant la charge. Si une anomalie se produit, cessez d'utiliser le bloc-batterie.

ATTENTION : NE PAS insérer l'émetteur-récepteur (batterie fixée sur l'émetteur-récepteur) dans le chargeur s'il est mouillé ou sale. Ceci peut corroder les bornes du chargeur de la batterie ou endommager le chargeur. Le chargeur n'est pas étanche.

ATTENTION : NE PAS charger le bloc-batterie en dehors de la plage de température indiquée : 0 °C ~ 60 °C (32 °F ~ 140 °F). Dans le cas contraire, le temps de charge sera plus long, mais la batterie n'atteindra pas une charge complète. Pendant la charge, une fois que la température est hors de la plage spécifiée, la charge s'arrête automatiquement.

ATTENTION : NE PAS utiliser l'adaptateur électrique à moins que la prise d'alimentation ne soit facilement accessible et près de l'appareil. Le retirer de la prise d'alimentation en courant alternatif lorsqu'il n'est pas utilisé.

2 CHARGE DE LA BATTERIE

■ Chargeur de batterie

REMARQUE :

- Avant d'installer ou d'enlever un bloc-batterie, ASSUREZ-VOUS d'éteindre l'émetteur-récepteur en tournant la molette [VOL] complètement dans le sens antihoraire, jusqu'à ce qu'elle émette un « clic ». Dans le cas contraire, un dysfonctionnement de l'émetteur-récepteur peut se produire.
- ASSUREZ-VOUS de retirer l'émetteur-récepteur du chargeur lorsque vous utilisez l'émetteur-récepteur.

◇ Chargeur de batterie fourni

Temps de charge :

Environ 3,1 heures pour le BP-300

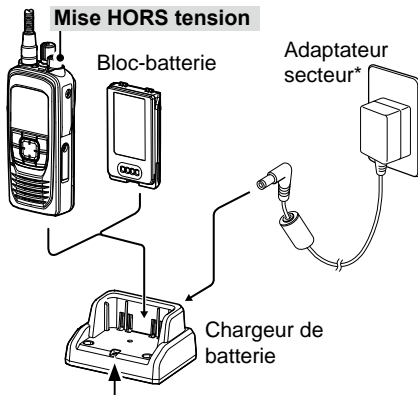

Témoin de charge

S'allume en orange : Charge

S'allume en vert : Chargé

Clignote en rouge : Quand une erreur de chargement se produit.

* Peut ne pas être fourni d'origine, ou avoir une apparence différente, selon la version de l'émetteur-récepteur.

REMARQUE : Si l'indicateur de charge clignote tour à tour en vert et orange, retirez le bloc-batterie ou l'émetteur-récepteur du chargeur, puis insérez-le à nouveau. Si le témoin de charge clignote quand même tour à tour en vert et orange, contactez votre revendeur pour plus d'informations.

◇ Fonction d'extension de la durée de vie de la batterie

Le chargeur est équipé d'un commutateur de fonction d'extension de la durée de vie de la batterie situé sur le panneau inférieur.

- OFF : La batterie est entièrement rechargée. Le temps de fonctionnement de l'émetteur-récepteur est maximale.
- ON : La batterie n'est pas complètement chargée pour ne pas raccourcir son cycle de vie.
 - ① Le cycle de vie de la batterie est prolongé. Mais le temps de fonctionnement de l'émetteur-récepteur diminue.

◇ Connecteur micro USB

Vous pouvez également utiliser le connecteur micro USB pour charger à la place du chargeur de batterie fourni.

① "🔋" est affiché pendant la charge.

① La durée de charge peut être plus longue que l'utilisation d'un chargeur de batterie.

Vous pouvez utiliser l'écran du menu pour configurer des réglages de valeurs ou de fonctions rarement changés.

■ Construction

L'écran Menu est construit selon une structure arborescente.

Vous pouvez naviguer vers le niveau d'arborescence suivant avec [RIGHT] ou [OK], revenir au niveau précédent avec [LEFT] ou [BACK].

Pour sélectionner un élément, appuyez sur [UP] ou [DOWN].

Reportez-vous au MODE D'EMPLOI pour en savoir plus sur chaque élément du menu. Vous pouvez télécharger le MODE D'EMPLOI depuis le site web d'Icom.

- ① Les éléments de menu contenus dans l'émetteur-récepteur peuvent être différents, selon la version de l'émetteur-récepteur ou les pré-réglages. Demandez à votre revendeur pour plus de détails.

<https://www.icomjapan.com/support/>

Talkgroup
Refresh Talkgroup
Talkgroup List
PTT Option
Talk Timer
Mic Gain
Call Recorder
Received Message
Message List
Location Sharing
Position Format
Distance Format

Bluetooth
Bluetooth ON/OFF
BT Device List
Bluetooth Reset
BT Auto Connect
BT Audio Setting
BT Device Info
Key Beep (VS-3)
PWR Save (VS-3)
PTT Beep (VS-3)
One touch PTT
Waiting Pairing
Functions
Auto Keypad Lock
Key Setup
P1 Key
P2 Key
PC Command
Clock
Clock Display
Time Format
Clock Time Zone
DST
Display
Backlight
Contrast
Language
Beep/Vibration
System Beep Lv
Emer Beep Lv
Key Beep Lv
Ringer Lv
Opening Beep Lv
System Vibration
Emer Vibration
Key Vibration
Receive Vibration
Opening Vibration
Information
Battery Information
RSSI
My Position
Firmware Info
Satellite Info
Certification

■ Émission et réception

◇ Mise en marche de l'émetteur-récepteur

- Tournez la molette [VOL] pour allumer l'émetteur-récepteur.
 - L'émetteur-récepteur recherche un satellite.
 - Lorsque l'émetteur-récepteur est connecté au satellite, l'état « IDLE », le nom de l'émetteur-récepteur et le nom du groupe d'appel s'affichent.
- ① Appuyez sur [Last Call] pour lire l'appel reçu.
- ① Appuyez sur [UP] ou [DOWN] pour afficher la liste des groupes d'appel.
- ① Tournez le sélecteur Groupe de conversation pour sélectionner un groupe de conversation.

◇ Réception

Lors de la réception, « LISTENING, » et le nom de l'émetteur-récepteur s'affichent, et l'audio devrait être émis.

- ① Tournez la molette [VOL] pour régler le niveau de sortie audio.
- ① Appuyez sur [Ignore] pour interrompre la réception et pour ignorer l'appel.



◇ Émission

ATTENTION : NE PAS émettre sans antenne.

1. Maintenez la touche [PTT] enfoncée jusqu'à ce que « TALKING » s'affiche.
 - ① « REQUESTING » s'affiche pendant que l'émetteur-récepteur demande la transmission.
2. Lorsque « TALKING » s'affiche, parlez normalement.
 - ① Vous pouvez émettre en continu jusqu'à la période autorisée par le système.

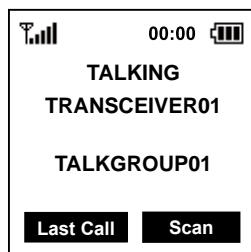

REMARQUE:

- Si la connexion devient mauvaise lors de la transmission avec maintien de [PTT], l'émetteur-récepteur émet le bip « PuPu » à 1,5 seconde d'intervalle.
- Vous ne pouvez pas transmettre tout en écoutant l'audio reçu. Confirmez que la réception est terminée, avec un bip « Pi » et « OPEN » s'affiche.

◇ Balayer et ignorer

[Scan]

Appuyez pour analyser un appel.

[Ignore]

Appuyez pour ignorer l'appel reçu.

- ① La fonction Ignorer sera désactivée s'il n'y a plus d'appels pendant 90 secondes ou plus.

REMARQUE:

- L'émetteur-récepteur reçoit et émet en utilisant plusieurs satellites en orbite autour du même satellite. La réception et l'émission peuvent ne pas fonctionner en fonction de la position du satellite ou de tout obstacle entre l'émetteur-récepteur et les satellites.
- Votre corps peut également constituer un obstacle. Ne pas accrocher l'émetteur-récepteur à votre taille.

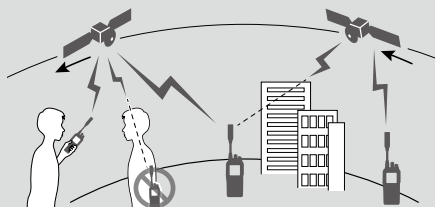

◇ BLOC-BATTERIE

• BP-300 BLOC-BATTERIE

- Tension : 7,2 V
- Capacité : 2 270 mAh (minimum), 2 350 mAh (typique)
- Autonomie approximative de la batterie* : 14.5 heures

* Les périodes de fonctionnement sont calculées dans les conditions suivantes.

TX : RX : veille = 5 : 5 : 90

◇ CHARGEURS

• CHARGEUR DE BUREAU **BC-241** + ADAPTATEUR SECTEUR **BC-242**

Pour charger un bloc-batterie rapidement.

• CHARGEUR MULTIPLE **BC-214N** + ADAPTATEUR DE CHARGEUR **AD-140** + ADAPTATEUR SECTEUR **BC-157S**

Pour charger jusqu'à 6 blocs-batteries rapidement.

• DOCKING STATION **BC-247** + ADAPTATEUR SECTEUR **BC-242**

Le chargeur mural.

◇ AUTRES

• CÂBLE D'ALIMENTATION CC **OPC-656**

À utiliser avec une source d'alimentation de 13,8 V au lieu de l'adaptateur secteur.
(À utiliser avec le BC-214N)

• ANTENNE **FA-S102U**

• ANTENNE **AH-40**

L'antenne avec une base magnétique et un câble (environ 1,5 m).

• CÂBLE COAXIAL **OPC-2422**

Un câble d'extension pour une utilisation avec l'AH-40 (environ 5 m).

• CLIP DE CEINTURE **MBB-5**

• MICROPHONE DU HAUT-PARLEUR **HM-222**

Avec une touche d'urgence. Le HM-222 répond aux exigences IP68 pour l'étanchéité.

• CASQUE **VS-3** Bluetooth®

Casque Bluetooth® avec commutateur [PTT].

À propos des casques Bluetooth® d'autres fabricants :

Icom a contrôlé le fonctionnement PTT avec plusieurs casques Peltor 3M tels que le casque WS XP, WS ProTac XP et WS Alert XP. (Compatibilité non garantie.)

• **VS-5MC** CÂBLE INTERRUPTEUR PTT + CASQUE **HS-94***1, **HS-95***2, **HS-97***3

VS-5MC : Utilisé pour brancher un casque à l'émetteur-récepteur.

*1Type oreillette *2Type cou-bras *3HS-97: Microphone de gorge

• **HM-163MC** MICROPHONE TYPE ÉPINGLE DE CRAVATE

+ ÉCOUTEUR **EH-15B**, ÉCOUTEUR TYPE OREILLETTE **SP-28**, ÉCOUTEUR TUBULAIRE **SP-26**

• **SP-32** ADAPTATEUR ÉCOUTEUR TYPE TUBULAIRE

À utiliser avec EH-15B.

• ÉCOUTEUR TUBULAIRES **SP-27**, ÉCOUTEUR TYPE OREILLETTE **SP-29**, ÉCOUTEUR **SP-40** + ADAPTATEUR D'ÉCOUTEUR **AD-135**

AD-135 : S'utilise pour brancher un écouteur au connecteur multiple de l'émetteur-récepteur.

• ADAPTATEUR ACC **AD-118**

S'utilise pour connecter un casque doté d'un connecteur Hirose-6 broches au connecteur multiple de l'émetteur-récepteur.

Certaines options peuvent être indisponibles dans certains pays.

Demandez à votre revendeur pour plus de détails.

■ Informations CE et DOC

CE Par la présente, Icom Inc. déclare que les versions de l'IC-SAT100 qui ont le symbole « CE » sur le produit sont conformes aux exigences essentielles de la directive sur les équipements radio 2014/53/UE et à la limitation de l'utilisation de certaines substances dangereuses selon la directive sur les équipements électriques et électroniques 2011/65/UE. Le texte intégral de la déclaration de conformité UE est disponible à l'adresse internet suivante : <https://www.icomjapan.com/support/>

■ Mise au rebut



Le pictogramme poubelle barrée sur notre produit, notre documentation ou nos emballages vous rappelle qu'au sein de l'Union européenne, tous les produits électriques et électroniques,

batteries et accumulateurs (batteries rechargeables) doivent être mise au rebut dans les centres de collecte indiqués à la fin de leur période de vie. Vous ne devez pas mettre au rebut ces produits avec les déchets municipaux non triés. Ils doivent être mis au rebut dans le respect de la réglementation en vigueur dans votre secteur.

■ Information Technique

- Puissance de Sortie: 7 W
- DAS 10g: 4,46 W/kg

■ Certification

Reportez-vous à l'écran « Certification » pour prendre connaissance des certifications acquises avec l'émetteur-récepteur. ([OK] > Information > **Certification**)

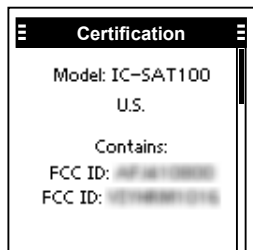

■ Information FCC

Cet appareil est conforme à la partie 15 de la réglementation FCC. Son utilisation est soumise au respect de deux conditions :

1. Cet appareil ne doit pas causer d'interférences nuisibles et
2. cet appareil doit accepter toute interférence reçue, y compris les interférence pouvant entraîner un fonctionnement non désiré.

Cet équipement a été testé et reconnu conforme aux limites fixées pour un appareil numérique de classe B, conformément au point 15 de la réglementation FCC. Ces limites ont été fixées afin d'assurer une protection raisonnable contre les interférences nocives dans une installation résidentielle.

Cet équipement génère, utilise et peut émettre un rayonnement de fréquence radio. S'il n'a pas été installé conformément aux instructions, il peut par ailleurs créer des interférences perturbant les communications radio. Toutefois, il n'y a aucune garantie que les interférences ne se produiront pas dans une installation particulière.

Si cet équipement crée des interférences perturbant la réception de la radio ou de la télévision, comme cela peut être déterminé en éteignant et en allumant l'équipement, l'utilisateur est invité à essayer de corriger l'interférence en prenant une ou plusieurs des mesures ci-après :

- Réorienter ou changer de place l'antenne de réception.
- Éloigner l'équipement et le récepteur.
- Connecter l'équipement sur une prise sur un autre circuit que celui sur lequel le récepteur est connecté.
- Faire appel au revendeur ou à un technicien radio/TV expérimenté.

MISE EN GARDE: Tout changement ou modification, non expressément approuvé par Icom Inc., peut annuler l'autorisation de l'utilisateur à utiliser cet appareil conformément à la réglementation FCC.

■ Infomation en matière de sécurité



Votre radio Icom produit une énergie électromagnétique de radiofréquences (RF), en mode de transmission. Cette radio est conçue pour un « usage professionnel seulement » et classée comme tel, ce qui signifie qu'elle doit être utilisée uniquement dans le cadre d'un travail par des personnes conscientes des dangers et des mesures visant à minimiser ces dangers. Elle N'EST PAS conçue pour une « utilisation grand public », dans un environnement non contrôlé. Cet appareil a été évalué et jugé conforme, aux limites d'exposition aux RF de la FCC et d'IC, pour une « utilisation grand public ». En outre, votre radio Icom satisfait les normes et directives qui suivent en matière de niveaux d'énergie et d'énergie électromagnétique de RF et d'évaluation de tels niveaux en ce qui concerne l'exposition humaine :

- Publication 447498 D03 de la FCC KDB, «Evaluating Compliance with FCC Guidelines for Human Exposure to Radio Frequency Electromagnetic Fields».
- Norme de l'American National Standards Institute (ANSI): IEEE C95.1-2010 sur les niveaux de sécurité compatibles avec l'exposition humaine aux champs électromagnétiques de radiofréquences (3 kHz à 300 GHz).
- Norme de l'ANSI: IEEE C95.3-2002 sur la méthode d'évaluation recommandée du champ magnétique potentiellement dangereux des radiofréquences et des micro-ondes.
- Les accessoires illustrés dans "Options" de la feuille d'instructions sont approuvés pour une utilisation avec ce produit. L'utilisation d'accessoires autres que ceux précisés peut entraîner des niveaux d'exposition aux RF supérieures aux limites établies par la FCC et d'IC en matière d'exposition aux RF sans fil.
- Le Code de sécurité 6 de Santé Canada - Les limites d'exposition humaine à l'énergie électromagnétique dans la gamme de fréquences de 3 kHz à 300 GHz.



Afin de vous assurer que votre exposition à une énergie électromagnétique de RF se situe dans les limites permises par la FCC pour une utilisation grand public, veuillez en tout temps respecter les directives suivantes :

- **NE PAS** faire fonctionner la radio sans qu'une antenne appropriée y soit fixée, car ceci risque d'endommager la radio et causer une exposition supérieure aux limites établies par la FCC. L'antenne appropriée est celle qui est fournie avec cette radio par le fabricant ou une antenne spécialement autorisée par le fabricant pour être utilisée avec cette radio.
- **NE PAS** émettre pendant plus de 50% du temps total d'utilisation de l'appareil («50% du facteur d'utilisation»). Émettre pendant plus de 50% du temps total d'utilisation peut causer une exposition aux RF supérieure aux limites établies par la FCC. La radio est en train d'émettre lorsque le témoin du "TALKING" s'affiche sur l'écran ACL. La radio émettra si vous appuyez sur le bouton du microphone.
- **TOUJOURS** tenir l'antenne éloignée d'au moins 2,5 cm de votre corps au moment d'émettre et utiliser uniquement l'attache pour ceinture Icom illustrée à la p. 12, lorsque vous attachez la radio à votre ceinture, ou à autre chose, de façon à vous assurer de ne pas provoquer une exposition aux RF supérieure aux limites fixées par la FCC. Pour offrir à vos interlocuteurs la meilleure qualité de transmission possible, tenez l'antenne à au moins 5 cm de votre bouche et légèrement de côté.

Les renseignements ci-dessus fournissent à l'utilisateur toute l'information nécessaire sur l'exposition aux RF et sur ce qu'il faut faire pour assurer que cette radio fonctionne en respectant les limites d'exposition aux RF établies par la FCC.

Interférence électromagnétique et compatibilité

En mode de transmission, votre radio Icom produit de l'énergie de RF qui peut provoquer des interférences avec d'autres appareils ou systèmes. Pour éviter de telles interférences, mettez la radio hors tension dans les secteurs où une signalisation l'exige. **NE PAS** faire fonctionner l'émetteur dans des secteurs sensibles au rayonnement électromagnétique tels que les hôpitaux, les aéronefs et les sites de dynamitage.

Usage professionnel/contrôlé

Ce radio émetteur est utilisé dans des cas où des personnes sont exposées en raison de leur travail, pourvu qu'elles soient conscientes du risque d'exposition et qu'elles puissent exercer un contrôle sur cette exposition.

ITALIANO

Grazie per aver scelto questo prodotto Icom.

Questo prodotto è stato progettato e realizzato avvantaggiandosi della superiore capacità tecnologica e costruttiva Icom. Se trattato con la dovuta cura, questo prodotto fornirà un funzionamento corretto per diversi anni.

■ Importante

LEGGERE TUTTE LE ISTRUZIONI attentamente e completamente prima di utilizzare il ricetrasmittitore.

CONSERVARE QUESTO MANUALE DI ISTRUZIONI — Questo manuale di istruzioni contiene importanti istruzioni per il funzionamento di IC-SAT100.

Per le funzioni e le istruzioni avanzate, vedere il MANUALE DI FUNZIONAMENTO sul sito web Icom per i dettagli.

<https://www.icomjapan.com/support/>

■ Definizioni esplicite

PAROLA	DEFINIZIONE
⚠ PERICOLO!	Esiste possibilità di rischio mortale o di danni gravi o di esplosione.
⚠ AVVISO!	Esiste possibilità di danni personali, rischio incendio, o scarica elettrica.
ATTENZIONE	Esiste possibilità di danneggiare l'apparecchio.
NOTA	Suggerimenti per il migliore utilizzo. Nessun rischio di danni personali, incendio o scarica elettrica.

■ Caratteristiche

- Comunicazione in tempo reale con la rete satellitare Iridium®, che copre tutto il globo compresi i poli
- Comunicazione da uno a molti (massimo 15 gruppi)
- Audio potente da 1.500 mW
- Più lingue (cinese, francese, giapponese, inglese e spagnolo)

■ Accessori in dotazione

Pacco batterie

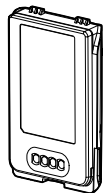

Clip da cintura



Adattatore di alimentazione (con spine adattatori)

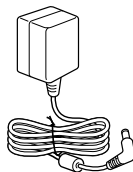

Antenna



Caricabatteria

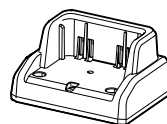

NOTA: alcuni accessori non sono in dotazione, oppure la forma è diversa, a seconda della versione del ricetrasmittitore.

■ Precauzioni

⚠ **PERICOLO! MAI** usare o caricare i pacchi batterie Icom con ricetrasmittitori o caricabatteria non Icom. Solo i pacchi batterie Icom sono testati e approvati per l'uso con i ricetrasmittitori Icom o per la carica con i caricabatteria Icom. L'uso di pacchi batterie o caricabatteria di terzi o con marchi contraffatti potrebbe causare fumo, incendi o l'esplosione della batteria.

⚠ **AVVERTENZA! MAI** tenere il ricetrasmittitore in modo che l'antenna sia molto vicina o a contatto con parti esposte del corpo, in particolare il viso o gli occhi, mentre si sta trasmettendo.

⚠ **AVVERTENZA! MAI** utilizzare il ricetrasmittitore con auricolari o altri accessori audio ad alti livelli di volume. Il funzionamento continuo ad alto volume può causare ronzio nelle orecchie. Se si riscontra il ronzio, ridurre il livello del volume o interrompere l'uso.

ATTENZIONE: NON mettere in corto circuito i terminali del pacco batterie. Un cortocircuito potrebbe verificarsi se i terminali toccano oggetti metallici come una chiave, quindi fare attenzione quando si posizionano i pacchi batterie (o il ricetrasmittitore) nelle borse e così via. Trasportarli in modo tale che non possa verificarsi cortocircuito con oggetti metallici. Il cortocircuito potrebbe danneggiare non solo il pacco batterie, ma anche il ricetrasmittitore.

ATTENZIONE: NON utilizzare solventi aggressivi come benzina o alcol per la pulizia. Questo potrebbe danneggiare le superfici dell'apparecchiatura. Se la superficie è polverosa o sporca, pulirla con un panno morbido e asciutto.

ATTENZIONE: NON posizionare o lasciare il ricetrasmittitore in ambienti eccessivamente polverosi. Ciò potrebbe danneggiare il ricetrasmittitore.

NON posizionare o lasciare il ricetrasmittitore alla luce solare diretta o in aree al di fuori della gamma di temperatura specificata:

-30 °C (-22 °F) ~ +60 °C (+140 °F)

PRESTARE ATTENZIONE! Il ricetrasmittitore soddisfa i requisiti IP67* per la protezione dalla polvere e dall'acqua. Tuttavia, in caso di caduta del ricetrasmittitore, la protezione dalla polvere e dall'acqua potrebbe non essere garantita a causa della rottura del ricetrasmittitore o di danni al sigillo impermeabile, ecc.

* Solo quando il copri jack o il microfono altoparlante opzionale sono collegati.

MAI posizionare il ricetrasmittitore in un luogo non sicuro per evitarne l'utilizzo involontario da parte di persone non autorizzate.

In alcuni paesi, l'uso di un dispositivo di comunicazione satellitare potrebbe essere vietato o è necessaria una licenza. Assicurati di rispettare tutte le leggi e i regolamenti applicabili nella tua zona.

Informazioni sull'E-marking: La Icom mette a disposizione delle note sull'installazione di apparecchi su veicoli. Si prega di contattare il vostro rivenditore o distributore Icom.

Icom, Icom Inc. e il logo Icom sono marchi registrati di Icom Incorporated (Giappone) in Giappone, Stati Uniti, Regno Unito, Germania, Francia, Spagna, Russia, Australia, Nuova Zelanda e/o in altri Paesi.

Il marchio e logo Bluetooth® sono marchi registrati di proprietà di Bluetooth SIG, Inc. e l'uso di tali marchi da parte di Icom Inc. avviene su licenza. Altri marchi e nomi commerciali sono quelli dei rispettivi proprietari.

3M, PELTOR e WS sono marchi di fabbrica di 3M Company.

Tutti gli altri prodotti o marchi sono marchi registrati o marchi dei rispettivi titolari.

Iridium e il logo Iridium sono marchi di fabbrica registrati di Iridium Satellite LLC e delle sue affiliate.

■ Note importanti

◇ Informazioni sul ricevitore GPS

- Non coprire l'antenna con oggetti che blocchino i segnali satellitari.
- I segnali GPS non possono passare attraverso oggetti metallici. Se si utilizza il ricetrasmittitore all'interno di un veicolo, potrebbe non essere possibile ricevere segnali GPS. Consigliamo di utilizzare il ricevitore vicino al finestrino.
- Il ricevitore GPS potrebbe non funzionare se utilizzato nei luoghi seguenti:
 1. Gallerie o grattacieli
 2. Parcheggi sotterranei
 3. Sotto un ponte o un viadotto
 4. Nelle zone boschive remote
 5. In condizioni meteo avverse (giornate piovose o nuvolose)
- Il Sistema di Posizionamento Globale (GPS) è stato sviluppato ed è gestito dal Dipartimento della Difesa degli Stati Uniti. Il Dipartimento è responsabile della precisione e della manutenzione del sistema. Eventuali modifiche apportate dal Dipartimento possono influire sulla precisione e sul funzionamento del sistema GPS.

■ Raccomandazioni

PULIRE BENE IL RICETRASMETTITORE IN UN CONTENITORE CON ACQUA

DOLCE dopo averlo esposto all'acqua salata, e asciugarlo prima dell'utilizzo. Si eviterà così che i tasti, gli interruttori e i comandi del ricetrasmittitore divengano inutilizzabili a causa della formazione di cristalli di sale, e/o che i terminali di carica del pacco batterie si corrodano.

NOTA: se la protezione impermeabile del ricetrasmittitore appare difettosa, pulirla bene con un panno morbido e bagnato (di acqua dolce), e poi asciugarla prima dell'utilizzo. Il ricetrasmittitore potrebbe perdere la sua protezione impermeabile se l'involucro, il tappo del jack o il coperchio del connettore si rompono o se il ricetrasmittitore viene fatto cadere. Contattare il distributore o il rivenditore Icom per un consiglio.

Icom non è responsabile per la distruzione, il danneggiamento o prestazioni di qualsiasi attrezzatura Icom o non se il malfunzionamento è causato da:

- Forza maggiore, che include, senza limitazioni, incendi, terremoti, tempeste, inondazioni, fulmini, altri disastri naturali, disordini, rivolte, guerre o contaminazione radioattiva.
- L'utilizzo del ricetrasmittitore Icom con qualsiasi apparecchiatura che non sia stata prodotta o approvata da Icom.

■ Indice

■ Importante	55
■ Definizioni esplicite.....	55
■ Caratteristiche	55
■ Accessori in dotazione	55
■ Precauzioni	56
■ Note importanti.....	57
■ Raccomandazioni.....	57
1 DESCRIZIONE DEL PANNELLO	59
■ Pannelli anteriore, superiore e laterale	59
■ Display delle funzioni	60
2 RICARICA DELLA BATTERIA	61
■ Precauzioni relative alla batteria	61
■ Precauzioni per la carica.....	62
■ Caricabatteria.....	63
3 SCHERMATA MENU	64
■ Struttura	64
4 FUNZIONAMENTO DI BASE	65
■ Ricezione e trasmissione	65
5 OPZIONI.....	66
6 INFORMAZIONI.....	67
■ Informazioni su CE e sulla DDC.....	67
■ Smaltimento	67
■ Certificazione	67

■ Pannelli anteriore, superiore e laterale

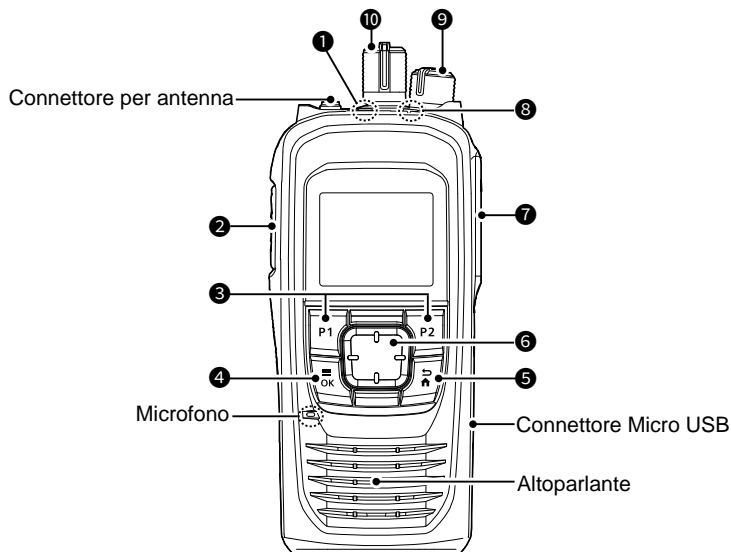

1 TASTO EMERGENZA [EMER]

Tenere premuto per trasmettere una chiamata di emergenza.

2 INTERRUOTTORE PTT [PTT]

Tenere premuto per trasmettere, rilasciare per ricevere.

3 TASTI P1/P2 [P1]/[P2]

Premere per utilizzare la funzione assegnata nel menu "Key Setup".

*[OK] > Functions > **Key Setup**

4 TASTO MENU/OK [OK]

- Premere per entrare nella schermata Menu.
- Premere per selezionare una voce nella schermata Menu.

5 TASTO INDIETRO/HOME [BACK]

- Premere per tornare alla schermata Menu precedente.
- Tenere premuto per uscire dalla schermata Menu.

6 TASTO DIREZIONALE [UP]/[DOWN]/[LEFT]/[RIGHT]

Premere per selezionare una voce di menu, un'impostazione e così via.

7 MULTI-CONNETTORE

Si connette ad auricolari opzionali.

8 INDICATORE DI STATO

- Si illumina in verde durante la ricezione.
- Lampeggia in verde in stato "OPEN".
- Si illumina in rosso durante la trasmissione.
- Lampeggia in arancione durante la registrazione, o se non c'è un satellite rilevato.

9 INTERRUOTTORE VOLUME/ALIMENTAZIONE [VOL]

- Ruotare per accendere o spegnere il ricetrasmittitore.
- Ruotare per regolare il livello di uscita dell'audio.

10 SELETTORE GRUPPO DI CONVERSAZIONE

Ruotare per selezionare un gruppo di conversazione.

■ Display delle funzioni

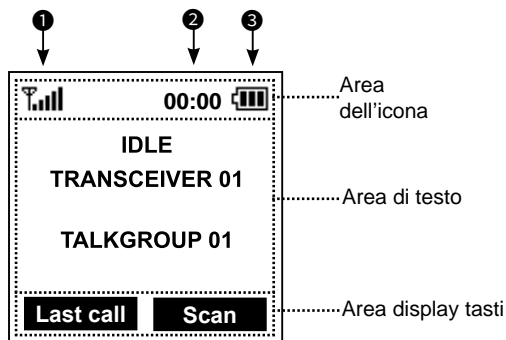

- ① Il display viene visualizzato in inglese come esempio. Selezionare altre lingue sulla schermata Menu, se necessario. ([OK] > Display > Language)

◇ Area dell'icona

Indicatori

① POTENZA DEL SEGNALE

Visualizzato il livello relativo di intensità del segnale di ricezione.

NOTA: L'icona dell'antenna "T" scompare se la connessione con un satellite non è stata stabilita. Mantenere l'antenna verticale e attendere fino a collegamento stabilito, oppure spostarsi in un luogo con una chiara visione del cielo.

② OROLOGIO

Visualizza l'ora corrente.

③ BATTERIA

Visualizzato o lampeggia per indicare lo stato della batteria.

Icone

Le seguenti icone vengono visualizzate nell'area dell'icona.

BLOCCO

Visualizzata quando la funzione Blocco è attiva.

SORVEGLIANZA

Visualizzata quando la funzione Sorveglianza è attiva.

VIBRAZIONE

Visualizzata quando la funzione Vibrazione è attiva.

Bluetooth®

- "BT" è visualizzato quando la funzione Bluetooth è attiva.
- "BT" è visualizzato quando è connesso un dispositivo Bluetooth.

MESSAGGIO

- Visualizzata dopo la ricezione di messaggi.
- Visualizzata se messaggi non letti sono ancora nella memoria dei messaggi.

REGISTRAZIONE

Visualizzata quando la funzione Registrazione è attiva.

USB

Visualizzata quando è connesso un dispositivo USB.

◇ Area di testo

Visualizza lo stato, il nome del ricetrasmittitore preimpostato e il nome del gruppo di conversazione selezionato.

Stato	Descrizione
IDLE	Il gruppo di conversazione selezionato non è attivo.
OPEN	Il gruppo di conversazione selezionato è attivo, ma nessuno sta parlando.
REQUESTING	Il ricetrasmittitore richiede la trasmissione.
TALKING	Trasmissione
LISTENING	Ricezione
SCANNING	Scansione di una chiamata
BUSY	Impossibile trasmettere perché l'audio è in fase di ricezione.

◇ Area display tasti

Visualizza i nomi delle funzioni assegnate a [P1] e [P2].

■ Precauzioni relative alla batteria

L'uso improprio di batterie agli ioni di litio può causare i seguenti pericoli: fumo, incendio o rottura della batteria. Un uso improprio può anche causare danni alla batteria o la riduzione delle prestazioni della batteria.

⚠ **PERICOLO! MAI** saldare i terminali delle batterie o **MAI** modificare il pacco batterie. Ciò potrebbe causare generazione di calore e la batteria potrebbe scoppiare, emettere fumo o prendere fuoco.

⚠ **PERICOLO! MAI** posizionare o lasciare pacchi batterie in aree con temperature superiori a 50 °C (122 °F). L'accumulo di alta temperatura nelle celle della batteria, che si verifica vicino a fiamme o stufe, all'interno di un veicolo riscaldato dal sole o alla luce solare diretta per lunghi periodi di tempo, può causare la rottura o l'incendio delle celle della batteria. Temperature elevate potrebbero anche deteriorare le prestazioni del pacco batterie, o abbreviare la durata delle celle delle batterie.

⚠ **PERICOLO! MAI** colpire o urtare in altro modo il pacco batterie. Non utilizzare un pacco batterie che abbia subito colpi violenti o che sia caduto, oppure che sia stato sottoposto a pressione elevata. I danni al pacco batterie potrebbero non essere visibili sulla superficie esterna dell'involucro. Anche se la superficie della batteria non mostra incrinature o altri danni, le celle all'interno della batteria potrebbero rompersi o prendere fuoco.

⚠ **PERICOLO! MAI** posizionare i pacchi batterie vicino al fuoco. Fuoco o calore potrebbero causarne la rottura o l'esplosione. Smaltire i pacchi batterie usati in conformità con le norme locali.

⚠ **PERICOLO! MAI** permettere che il liquido all'interno della batteria entri a contatto con gli occhi. Questo può causare cecità. Risciacquare gli occhi con acqua pulita, senza strofinarli, e rivolgersi immediatamente a un medico.

⚠ **AVVERTENZA! MAI** mettere il pacco batterie in un forno a microonde, in un contenitore sottoposto ad alta pressione o in un forno a induzione. Questo potrebbe causare incendi, surriscaldamento o la rottura delle celle della batteria.

⚠ **AVVERTENZA! MAI** permettere che il liquido all'interno delle celle della batteria entri a contatto con il proprio corpo. Se ciò si verifica, lavare immediatamente con acqua pulita.

⚠ **AVVERTENZA! MAI** utilizzare pacchi batterie deteriorati. Potrebbero causare un incendio.

ATTENZIONE: NON continuare a utilizzare il pacco batterie se emette un odore anomalo, si riscalda, si scolora o si deforma. Se si verifica una di queste condizioni, contattare il rivenditore o il distributore Icom.

ATTENZIONE: NON esporre il pacco batterie a pioggia, neve, acqua marina o ad altri liquidi. Non ricaricare né utilizzare un pacco batterie umido. Nel caso il pacco batterie sia umido, asciugarlo con un panno pulito e asciutto prima dell'uso.

ATTENZIONE: NON utilizzare il pacco batterie al di fuori dell'intervallo di temperatura specificato per il ricetrasmittitore (–30 °C ~ +60 °C (–22 °F ~ +140 °F)) e per la batteria stessa (–20 °C ~ +60 °C (–4 °F ~ +140 °F)). Usare la batteria al di fuori dell'intervallo di temperatura specificato riduce le prestazioni e la vita utile delle celle della batteria. Notare che l'intervallo di temperatura specificato della batteria potrebbe superare quello del ricetrasmittitore. In tali casi, il ricetrasmittitore potrebbe non funzionare correttamente, in quanto è al di fuori del suo intervallo di temperatura operativa.

ATTENZIONE: NON lasciare il pacco batterie completamente carico, completamente scarico o in ambienti con temperatura eccessiva (oltre 50 °C, 122 °F) per un periodo di tempo prolungato. Se il pacco batterie deve essere lasciato inutilizzato per un lungo periodo di tempo, è necessario scollegarlo dal ricetrasmittitore dopo che si è scaricato. È possibile utilizzare il pacco batterie fino a quando la capacità residua non diventa di circa la metà, quindi conservarlo in modo sicuro in un luogo fresco e asciutto al seguente intervallo di temperatura:

- 20 °C ~ +50 °C (-4 °F ~ +122 °F)
(entro un mese)
- 20 °C ~ +40 °C (-4 °F ~ +104 °F)
(entro tre mesi)
- 20 °C ~ +20 °C (-4 °F ~ +68 °F)
(entro un anno)

ACCERTARSI di sostituire il pacco batterie con uno nuovo circa cinque anni dopo la produzione, anche se regge ancora la carica. Il materiale all'interno delle celle della batteria si indebolisce dopo un certo periodo di tempo, anche in caso di utilizzo ridotto. Il numero di volte stimato per cui è possibile caricare il pacco batterie è compreso tra 300 e 500. Anche quando il pacco batterie appare essere completamente carico, il tempo di funzionamento del ricetrasmittitore potrebbe ridursi quando:

- Sono trascorsi circa 5 anni dalla produzione del pacco batterie.
- Il pacco batterie è stato caricato ripetutamente.

■ Precauzioni per la carica

⚠ **PERICOLO! MAI** ricaricare il pacco batterie in ambienti con temperature estremamente alte, per esempio vicino a fiamme o stufe, all'interno di un veicolo riscaldato dal sole o alla luce diretta del sole. In queste condizioni ambientali, il circuito di sicurezza/protezione della batteria si attiva, causando l'arresto della carica della batteria.

⚠ **AVVERTENZA! MAI** caricare il ricetrasmittitore durante un temporale. Facendolo si rischierebbe di causare scosse elettriche, incendi o danni al ricetrasmittitore. Scollegare sempre l'adattatore di alimentazione prima di un temporale.

⚠ **AVVERTENZA! MAI** caricare né lasciare la batteria nel caricabatteria oltre il periodo di tempo specificato per la ricarica. Se entro questo periodo la batteria non completa il ciclo di carica, interromperlo ed estrarre la batteria dal caricabatteria. Continuare la carica oltre il tempo specificato può comportare il rischio di incendio, surriscaldamento oppure rottura della batteria.

⚠ **AVVERTENZA!** Osservare di tanto in tanto la condizione del pacco batterie durante la carica. Se si verifica una qualsiasi condizione anomala, interrompere l'utilizzo del pacco batterie.

ATTENZIONE: NON inserire il ricetrasmittitore (batteria collegata al ricetrasmittitore) nel caricabatteria se è bagnato o sporco. Questo potrebbe corrodere i terminali del caricabatteria o danneggiarlo. Il caricabatteria non è impermeabile.

ATTENZIONE: NON ricaricare il pacco batterie al di fuori dell'intervallo di temperatura specificato: 0 °C ~ 60 °C (32 °F ~ 140 °F). In caso contrario, il tempo di ricarica sarà più lungo, ma la batteria non raggiungerà una carica completa. Durante la ricarica, nel punto in cui la temperatura va al di fuori dell'intervallo specificato, la ricarica si arresta automaticamente.

ATTENZIONE: NON utilizzare l'adattatore di alimentazione a meno che la presa di corrente non sia facilmente accessibile e vicino all'unità. Di rimuoverlo dalla presa di corrente CA quando non è in uso.

2 RICARICA DELLA BATTERIA

■ Caricabatteria

NOTA:

- Prima di scollegare o collegare un pacco batterie, ASSICURARSI di spegnere il ricetrasmittitore ruotando [VOL] completamente in senso antiorario fino a quando non emette un "clic". In caso contrario, potrebbe verificarsi un malfunzionamento del ricetrasmittitore.
- ASSICURARSI di rimuovere il ricetrasmittitore dal caricatore mentre si utilizza il ricetrasmittitore.

◇ Caricabatteria in dotazione

Tempo di ricarica:

circa 3,1 ore con BP-300

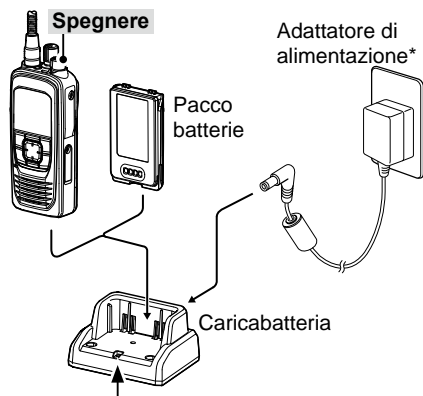

Indicatore di carica

Si illumina in arancione: in carica

Si illumina in verde: carico

Lampeggia in rosso: quando si è verificato un errore durante la ricarica.

* Potrebbe non essere in dotazione, oppure avere forma diversa, a seconda della versione del ricetrasmittitore.

NOTA: se l'indicatore di carica

lampeggia alternativamente in verde e arancione, rimuovere il pacco batterie o il ricetrasmittitore dal caricabatteria, quindi reinserirli. Se l'indicatore di carica continua a lampeggiare alternativamente in verde e arancione, rivolgersi al rivenditore per i dettagli.

◇ Funzione di estensione della durata della batteria

Il caricatore ha un interruttore per la funzione di estensione della durata della batteria sul pannello inferiore.

- OFF: la batteria viene caricata completamente. Il tempo di funzionamento del ricetrasmittitore è massimo.
- ON: la batteria non viene caricata completamente per non ridurre la sua vita utile.
 - ① La vita utile della batteria viene estesa. Ma il tempo di funzionamento del ricetrasmittitore si riduce.

◇ Connettore Micro USB

È possibile utilizzare anche il connettore Micro USB per caricare anziché il caricabatteria in dotazione.

- ① "🔌" viene visualizzato durante la ricarica.
- ① Il tempo di ricarica potrebbe essere più lungo rispetto all'uso di un caricabatteria.

È possibile utilizzare la schermata Menu per impostare valori o funzioni raramente modificati.

■ Struttura

La schermata Menu è costituita da una struttura ad albero.

È possibile passare al livello successivo dell'albero con [RIGHT] o [OK], tornare indietro di un livello con [LEFT] o [BACK]. Per selezionare una voce, premere [UP] o [DOWN].

Per maggiori dettagli su ciascuna voce del menu, vedere il MANUALE DI FUNZIONAMENTO. È possibile scaricare il MANUALE DI FUNZIONAMENTO dal sito web di Icom.

- ① Le voci del menu contenute nel ricetrasmittitore potrebbero variare a seconda della versione del ricetrasmittitore o delle preimpostazioni. Rivolgersi al rivenditore per i dettagli.

<https://www.icomjapan.com/support/>

Talkgroup
Refresh Talkgroup
Talkgroup List
PTT Option
Talk Timer
Mic Gain
Call Recorder
Received Message
Message List
Location Sharing
Position Format
Distance Format

Bluetooth
Bluetooth ON/OFF
BT Device List
Bluetooth Reset
BT Auto Connect
BT Audio Setting
BT Device Info
Key Beep (VS-3)
PWR Save (VS-3)
PTT Beep (VS-3)
One touch PTT
Waiting Pairing
Functions
Auto Keypad Lock
Key Setup
P1 Key
P2 Key
PC Command
Clock
Clock Display
Time Format
Clock Time Zone
DST
Display
Backlight
Contrast
Language
Beep/Vibration
System Beep Lv
Emer Beep Lv
Key Beep Lv
Ringer Lv
Opening Beep Lv
System Vibration
Emer Vibration
Key Vibration
Receive Vibration
Opening Vibration
Information
Battery Information
RSSI
My Position
Firmware Info
Satellite Info
Certification

■ Ricezione e trasmissione

◇ Accensione del icetrasmittitore

- Ruotare [VOL] per accendere il ricetrasmittitore.
 - Il ricetrasmittitore cerca un satellite.
 - Quando il ricetrasmittitore si è collegato al satellite, vengono visualizzati lo stato "IDLE", il nome del ricetrasmittitore e il nome del gruppo di conversazione.
- ① Premere [Last Call] per riprodurre la chiamata ricevuta.
- ① Premere [UP] o [DOWN] per visualizzare l'elenco dei gruppi di conversazione.
- ① Ruotare il selettore Gruppo di conversazione per selezionare un gruppo di conversazione.

◇ Ricezione

Quando si riceve, vengono visualizzati "LISTENING" e il nome del ricetrasmittitore sorgente, e dovrebbe essere possibile ascoltare l'audio.

- ① Ruotare [VOL] per regolare il livello di uscita dell'audio.



◇ Trasmissione

ATTENZIONE: NON trasmettere senza un'antenna.

1. Tenere premuto [PTT].
 - ① "REQUESTING" viene visualizzato mentre il ricetrasmittitore richiede la trasmissione.
2. Quando è visualizzato "TALKING", parlare con il proprio livello di voce normale.
 - ① È possibile trasmettere continuamente per il periodo di tempo consentito dal sistema.

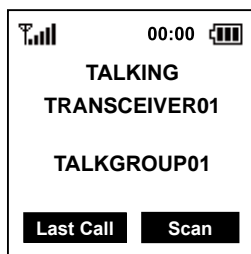

NOTE:

- Se la connessione diventa scadente durante la trasmissione tenendo premuto [PTT], il ricetrasmittitore emette un segnale acustico "PuPu" a intervalli di 1,5 secondi.
- Non è possibile trasmettere durante l'ascolto dell'audio ricevuto. Confermare che la ricezione sia terminata con un segnale acustico "Pi" e la visualizzazione di "OPEN".

◇ Effettua scansione e ignora

[Scan]

Premere per effettuare la scansione di una chiamata.

[Ignore]

Premere per ignorare la chiamata ricevuta.

- ① La funzione Ignora verrà annullata se non vi sono più chiamate per 90 secondi o più.

NOTA:

- Il ricetrasmittitore trasmette e riceve utilizzando diversi satelliti in orbita intorno alla stessa orbita. Ricezione e trasmissione potrebbero non riuscire in base alla posizione del satellite o a eventuali ostacoli tra il ricetrasmittitore e i satelliti.
- Il corpo può anche essere un ostacolo. Non agganciare il ricetrasmittitore alla cintura.

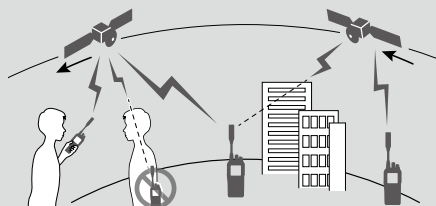

◇ PACCO BATTERIE

• **BP-300** PACCO BATTERIE

Tensione: 7,2 V
 Capacità: 2.270 mAh (minima), 2.350 mAh (tipica)
 Durata approssimativa della batteria*: 14.5 ore

* I periodi di funzionamento sono calcolati nelle seguenti condizioni.

TX : RX : standby = 5 : 5 : 90

◇ CARICATORI

• **BC-241** CARICABATTERIA DA SCRIVANIA + **BC-242** ADATTATORE CA

Per caricare rapidamente un singolo pacco batterie.

• **BC-214N** MULTI CARICATORE + **AD-140** ADATTATORE CARICABATTERIA + **BC-157S** ADATTATORE CA

Per caricare rapidamente fino a 6 pacchi batterie.

• **BC-247** STAZIONE DOCKING + **BC-242** ADATTATORE CA

Il caricabatterie montabile a parete.

◇ ALTRI

• **OPC-656** CAVO DI ALIMENTAZIONE CC

Utilizzare con una fonte di alimentazione da 13,8 V al posto dell'adattatore di alimentazione. (Utilizzare con BC-214N)

• **FA-S102U** ANTENNA

• **AH-40** ANTENNA

L'antenna con base magnetica e cavo (circa 1,5 m).

• **OPC-2422** CAVO COASSIALE

Un cavo di prolunga da utilizzare con AH-40 (circa 5 m).

• **MBB-5** CLIP DA CINTURA

• **HM-222** MICROFONO ALTOPARLANTE

Con un tasto di emergenza. HM-222 soddisfa i requisiti IP68 per la protezione impermeabile.

• **VS-3** AURICOLARI Bluetooth®

Auricolari Bluetooth® con un interruttore [PTT].

Informazioni sugli auricolari Bluetooth® di terzi:

Icom ha controllato il funzionamento PTT con alcuni auricolari 3M Peltor, come WS Headset XP, WS ProTac XP e WS Alert XP. (Compatibilità non garantita.)

• **VS-5MC** CAVO INTERRUOTTORE PTT + **HS-94***1, **HS-95***2, **HS-97***3 CUFFIE

VS-5MC: utilizzato per collegare gli auricolari a un ricetrasmittitore.

*1tipo con aggancio a orecchio *2tipo da collo con braccio *3HS-97: laringofono

• **HM-163MC** MICROFONO TIPO CRAVATTA

+ **EH-15B** AURICOLARI, **SP-28** AURICOLARI DI TIPO CON AGGANCIAMENTO A ORECCHIO, **SP-26** AURICOLARI TUBO

• **SP-32** ADATTATORE AURICOLARI TIPO TUBO

Da utilizzare con EH-15B.

• **SP-27** AURICOLARI TUBO, **SP-29** AURICOLARI TIPO CON AGGANCIAMENTO A ORECCHIO, **SP-40** AURICOLARI + **AD-135** ADATTATORE PER AURICOLARI

AD-135: utilizzato per collegare un auricolare al multi-connettore del ricetrasmittitore.

• **AD-118** ADATTATORE ACC

utilizzato per collegare un auricolare con connettore Hirose-6-pin al multi-connettore del ricetrasmittitore.

Alcune opzioni potrebbero non essere disponibili in alcuni Paesi.

Rivolgersi al rivenditore per i dettagli.

■ Informazioni su CE e sulla DDC



Il fabbricante, Icom Inc., dichiara che le versioni dell'IC-SAT100 che hanno il simbolo "CE" sul prodotto

sono conformi ai requisiti essenziali della Direttiva sulle apparecchiature radio, 2014/53/UE e alla limitazione dell'uso di determinate sostanze pericolose nella Direttiva sulle apparecchiature elettriche ed elettroniche, 2011/65/UE.

Il testo completo della Dichiarazione di conformità UE è disponibile al seguente indirizzo Internet:

<https://www.icomjapan.com/support/>

■ Smaltimento



Il simbolo del cassonetto barrato riportato sul prodotto, sulle pubblicazioni o sull'imballaggio ricorda che nell'Unione Europea tutti i prodotti elettrici ed

elettronici, le batterie e gli accumulatori (batterie ricaricabili) devono essere portati in punti raccolta stabiliti alla fine della durata in servizio. Non smaltire questi prodotti come rifiuti urbani indifferenziati. Smaltirli in base alle leggi vigenti nella propria area.

■ Informazioni Tecniche

- Potenza di Uscita: 7 W
- SAR 10g: 4,46 W/kg

■ Certificazione

Fare riferimento alla schermata "Certification" per le certificazioni acquisite con il ricetrasmittitore.

([OK] > Information > **Certification**)

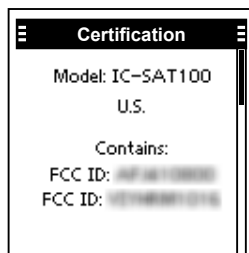



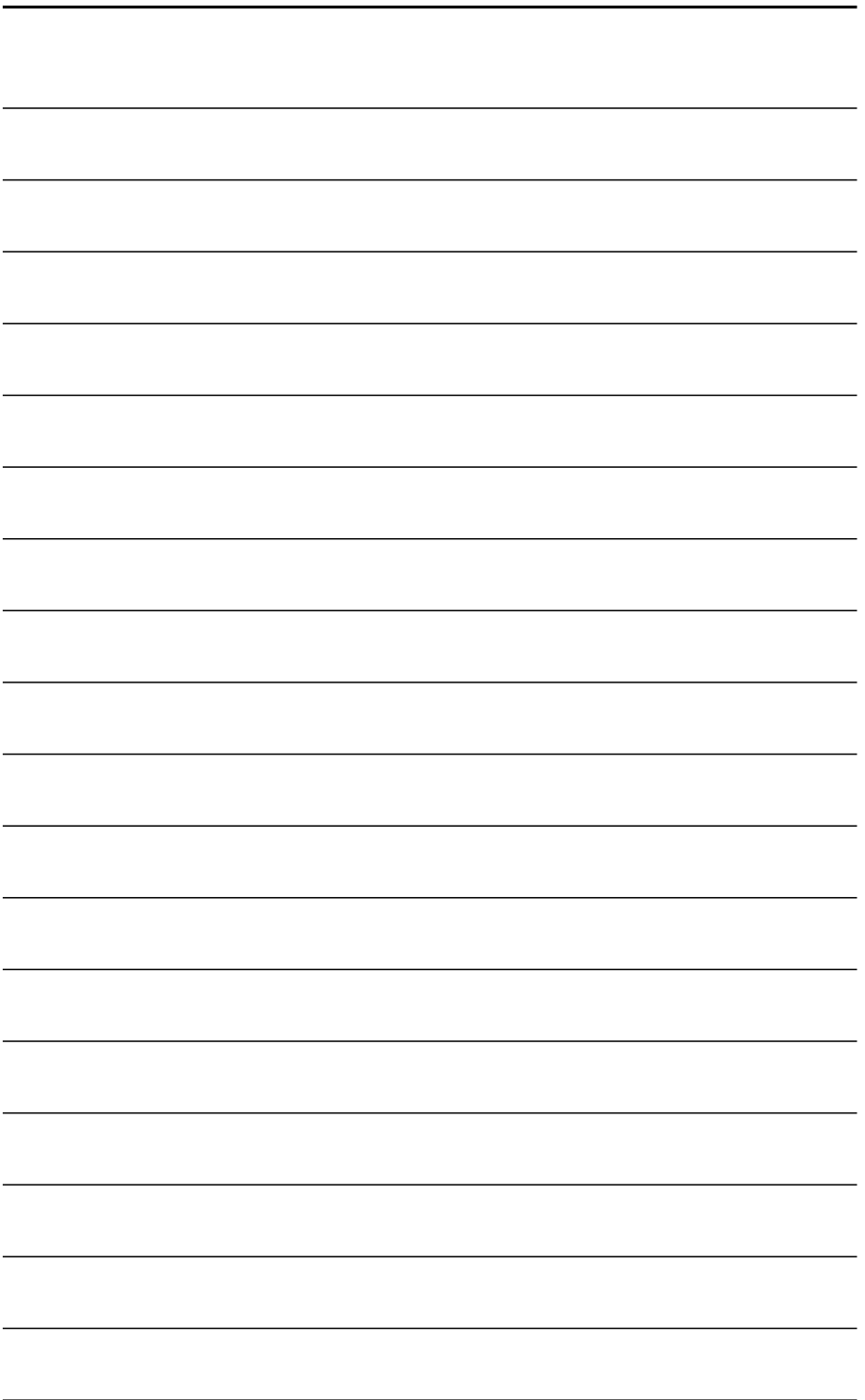



Count on us!

